

## Manuel et Garantie du propriétaire



J-211 Luxury Exotic – 4 personnes

J-213 Luxury Exotic – 6 personnes



NE RENVOYEZ PAS LA MARCHANDISE DIRECTEMENT AU MAGASIN. VEUILLEZ  
CONTACTER NOTRE SERVICE APRES-VENTE POUR OBTENIR UNE ASSISTANCE OU  
ENVOYEZ –NOUS UN EMAIL A [info@the-mspa.com](mailto:info@the-mspa.com)

[www.the-mspa.com](http://www.the-mspa.com)

## CONSIGNES DE SÉCURITÉ AVERTISSEMENT

### ATTENTION

Pour votre propre sécurité et celle de votre équipe, assurez vous de prendre les suivantes précautions. Le non respect de ces avertissements et instructions peut générer des dommages à la propriété, des lésions graves ou la mort.

#### CONSIGNES DE SÉCURITÉ IMPORTANTES LISEZ ET RESPECTEZ TOUTES LES INSTRUCTIONS:

- ATTENTION:** RISQUE D'ÉLECTROCUTION. Raccordez la fiche de l'appareil uniquement à une prise électrique correctement reliée à la terre et sécurisée jusqu'à 16 A.
- ATTENTION:** L'alimentation électrique du spa doit être assurée par un disjoncteur différentiel 30mA (protection des personnes) et d'un disjoncteur magnétothermique de minimum 16A.
- ATTENTION:** Le disjoncteur différentiel 30mA doit être vérifié avant chaque utilisation.
- ATTENTION:** Si le cordon d'alimentation est endommagé, il faut le faire remplacer immédiatement par le fabricant, son service clients ou une autre personne qualifiée, pour éviter tout risque d'accident.
- ATTENTION:** Pour éviter tout risque d'électrocution, il convient de ne pas utiliser de rallonge, mais d'effectuer le branchement directement sur une prise à proximité.
- ATTENTION:** Aucune partie de l'appareil ne doit se trouver au-dessus du bassin pendant son utilisation.
- ATTENTION:** Les pièces conductrices d'électricité (sauf celles sous basse tension de sécurité, inférieure à 12 volts) doivent être hors de portée d'une personne dans le bassin. L'appareil doit être raccordé à une prise électrique fixe, avec terre, elle-même câblée de manière permanente. À l'exception des télécommandes, les pièces comportant des éléments électriques doivent être fixées de manière à ne pas pouvoir tomber dans le bassin.
- ATTENTION:** La prise de l'appareil doit être située à moins de 3,5 m du bassin.
- ATTENTION:** La douchette ne doit pas être utilisée.
- ATTENTION:** L'évacuation du spa ne doit être raccordée à aucun robinet ni aucune pièce en dehors des raccords fournis.
- ATTENTION:** Le câblage électrique doit répondre aux exigences des normes locales.
- ATTENTION:** Pour éviter tout risque d'électrocution, n'utilisez pas le spa par temps de pluie ou d'orage.
- ATTENTION:** Pour éviter les blessures, ne laissez pas les enfants utiliser le spa sans surveillance.
- ATTENTION:** L'eau attire beaucoup les enfants. Remettez toujours le couvercle sur le bassin après utilisation.
- ATTENTION:** N'enterrez pas le cordon d'alimentation. Disposez-le hors d'atteinte des tondeuses et des outils de jardin.
- ATTENTION:** Tenez les animaux domestiques à distance du spa pour éviter sa détérioration.
- ATTENTION:** Retirez le couvercle du bassin avant d'activer la fonction bouillonnement.
- ATTENTION:** N'allumez pas le spa s'il est possible que l'eau qu'il contient soit gelée.
- ATTENTION:** Utilisez uniquement des accessoires agréés. L'utilisation d'accessoires non agréés peut annuler la garantie.

**DANGER:** Risque de noyade! Il faut être extrêmement vigilant en présence d'enfants et veiller à ce que ceux-ci n'accèdent pas au spa sans y être autorisés. Pour éviter les accidents, ne laissez jamais les enfants sans surveillance dans le bain.

**ATTENTION: RISQUE D'ÉLECTROCUTION.** Lors du montage, prévoir une distance minimale de 1,5 m entre le spa et d'éventuelles surfaces métalliques. Dans le cas où le spa est installé à moins de 1.5m d'une surface métallique, celui-ci doit être raccordé directement au tableau électrique par un câble rigide d'au moins 8,4mm<sup>2</sup> de section prévu à cet effet.

#### **ATTENTION: Chocs statiques, et comment les éviter**

Vous remarquerez que les chocs sont souvent pires en hiver quand l'air extérieur est froid et sec. Ils peuvent disparaître par temps chaud et humide. Les sols fabriqués et les matériaux utilisés pour les semelles de chaussures sont les principaux facteurs dans la plupart des cas de chocs. Les chocs statiques peuvent être une nuisance - mais ne portent généralement pas atteinte à la santé.

**Conseil** - Si l'air de votre pièce est très sec, vous pouvez essayer de garder un large récipient plein d'eau à proximité – l'eau s'évaporerait et humidifierait l'air.

**Conseil** - Les vêtements en coton sont confortables et généralement ne causent pas de problèmes d'électricité statique.

**Conseil** - Essayez de porter différentes chaussures pour voir si certaines posent moins de problèmes. Les semelles en cuir sont recommandées.

**Pour éviter les chocs statiques, mouiller votre corps et les mains, ou de toucher certains objets métalliques pour dissiper la charge avant d'entrer dans le bassin.**

**DANGER:** Le disjoncteur doit être branché à une prise de courant distante d'au moins 3,5 mètres du bassin

**DANGER:** Risques de blessures. Les buses d'aspiration et de refoulement de l'eau sont dimensionnées en fonction du débit spécifique de circulation d'eau. Ne faites jamais fonctionner le spa si ces raccords sont endommagés, absents ou mal vissés. Ne remplacez jamais ces buses par un modèle différent que celui d'origine

**DANGER:** Ne jamais utiliser le circuit de filtration de l'eau pour le remplissage du bassin, utiliser de préférence un tuyau d'arrosage.

**DANGER:** Le raccordement électrique du spa doit impérativement répondre aux normes électriques en vigueur du pays d'installation

**DANGER:** Des bulles d'air peuvent être présentes dans la tuyauterie ou/et la pompe du système de filtration. Lors de la première mise en route, appuyez plusieurs fois sur la touche "JET" pour libérer l'air de la tuyauterie ou/et du circuit de filtration.

**ATTENTION: RISQUE D'ÉLECTROCUTION.** N'allumez aucun appareil électrique quand vous êtes dans le bassin ou quand vous êtes mouillé. Ne placez aucun appareil électrique (lampe, téléphone, radio, téléviseur, etc.) à moins de 1,5 m du bassin.

**ATTENTION:** Un séjour prolongé dans l'eau chaude peut nuire au fœtus. Ne restez pas dans le bain plus de 10 minutes si vous êtes enceinte.

**ATTENTION:** Pour éviter les chocs statiques, **NE PAS** utiliser le bassin quand il pleut, tonnant, ou l'éclairage.

**ATTENTION: POUR RÉDUIRE LES RISQUES DE BLESSURE:**

**A.** La température de l'eau ne doit jamais être supérieure à 40 °C. Les températures entre 38 °C et 40 °C sont considérées comme sûres pour un adulte en bonne santé. Pour les petits enfants, on recommande des températures plus basses et une utilisation limitée à 10 minutes.

**B.** L'eau très chaude pouvant nuire au fœtus pendant les premiers mois de la grossesse, les femmes (pouvant être) enceintes doivent limiter la température à 38 °C.

**C.** Avant d'entrer dans le bassin, mesurez la température avec un thermomètre précis, le dispositif de commande de la température comportant une tolérance.

**D.** L'absorption d'alcool, de drogues ou de médicaments avant ou pendant l'utilisation du spa peut provoquer un évanouissement, puis la noyade.

**E.** Les personnes corpulentes et celles souffrant du cœur, d'hypertension ou d'hypotension, de problèmes de circulation ou de diabète doivent demander l'avis d'un médecin avant d'utiliser le spa.

**F.** Les personnes sous traitement médicamenteux doivent demander l'avis d'un médecin avant d'utiliser le spa, certains médicaments pouvant provoquer des engourdissements et d'autres ayant un effet sur le pouls, la tension et la circulation.

**ATTENTION: POUR RÉDUIRE LES RISQUES DE BLESSURES:** Ne versez jamais d'eau à plus de 40 °C dans le bassin.

**ATTENTION:** L'absorption d'alcool, de drogues ou de médicaments augmente fortement le risque d'une hyperthermie mortelle.

L'hyperthermie est une élévation de la température interne de l'organisme. Les symptômes sont une température interne élevée (dépassant de plusieurs degrés la valeur normale de 37 °C), des vertiges, une léthargie, l'engourdissement des membres et la perte de connaissance.

L'hyperthermie perturbe la perception de la chaleur: le sujet ne reconnaît pas le moment où il devrait quitter le bassin et n'est plus conscient des dangers; le fœtus d'une femme enceinte en est affecté. Le sujet n'est plus capable de quitter le bassin, peut perdre connaissance et se noyer.

**ATTENTION:** Maintenez la chimie de l'eau conformément aux instructions du fabricant. Consulter votre médecin pour plus de recommandations.

**ATTENTION:** Sortez immédiatement du spa si vous ne vous sentez pas bien, trop assoupi ou somnolent.

**ATTENTION:** Lorsque la température est inférieure à 4 °C, il faut allumer le chauffage du spa.

**ATTENTION:** N'utilisez pas le spa seul.

**ATTENTION:** Les personnes atteintes d'une maladie contagieuse ne doivent pas utiliser le spa.

**ATTENTION:** N'utilisez pas le spa après un entraînement intensif.

**ATTENTION:** Entrez et sortez du spa lentement et avec précaution. Les surfaces mouillées sont glissantes.

**ATTENTION:** Pour ne pas endommager la pompe, faites fonctionner le spa uniquement lorsque le bassin est rempli d'eau.

**ATTENTION:** Quittez immédiatement le bassin si vous vous sentez mal ou somnolent.

**ATTENTION:** Lors du traitement de l'eau, versez toujours les produits dans l'eau. Ne versez jamais l'eau sur les produits : cela provoque des réactions chimiques importantes qui peuvent générer des émanations dangereuses.

**ATTENTION:** Veiller à ce que l'emplacement choisi pour l'installation supporte le poids du spa.

**CONSEIL:** Testez l'appareil avant de l'utiliser. Si vous constatez juste après l'achat que des pièces manquent ou sont défectueuses, informez-en le service clients figurant dans ce manuel. Assurez-vous que les pièces correspondent au modèle que vous vouliez acheter.

**CONSERVEZ PRÉCIEUSEMENT LES PRÉSENTES CONSIGNES!**

## SPECIFICATIONS

Caractéristiques	MSpa - HYDROTHERAPY (EU,UK,SW,AU)	
	J-211	J-213
Places assises maxi	4 personnes	6 personnes
Volume d'eau	800 Ltr/211 gal.	1200 Ltr/320 gal.
Diamètre extérieur	1.8m/71"	2.04m/80"
Diamètre intérieur	1.40m/55"	1.60m/63"
Hauteur	0.7m/28"	0.7m/28"
Nombre de jets	5 hydro-jets puissant réglables & orientables	8 hydro-jets puissant réglables & orientables
Alimentation	220 ~ 240V, 50Hz	220 ~ 240V, 50Hz
Réchauffeur thermique	1500W/2.04HP	1500W/2.04HP
Puissance des hydro-jets	650W/0.9HP	650W/0.9HP
Pompe de filtration	12V/60W 2000L/530gal/H	12V/60W 2000L/530gal/H
Câble d'alimentation	3.3m/11 feet	3.3m/11 feet
Couvercle de fermeture	Couvercle de fermeture en cuir synthétique, dos en aluminium isolant, bouée gonflable isolante de ligne d'eau incluse	Couvercle de fermeture en cuir synthétique, dos en aluminium isolant, bouée gonflable isolante de ligne d'eau incluse
Poids vide	55kg/121lbs	60kg/132lbs
Poids plein d'eau	855kg/1881lbs	1260kg/2772lbs

# INSTRUCTIONS D'INSTALLATION

## Vue détaillée du produit

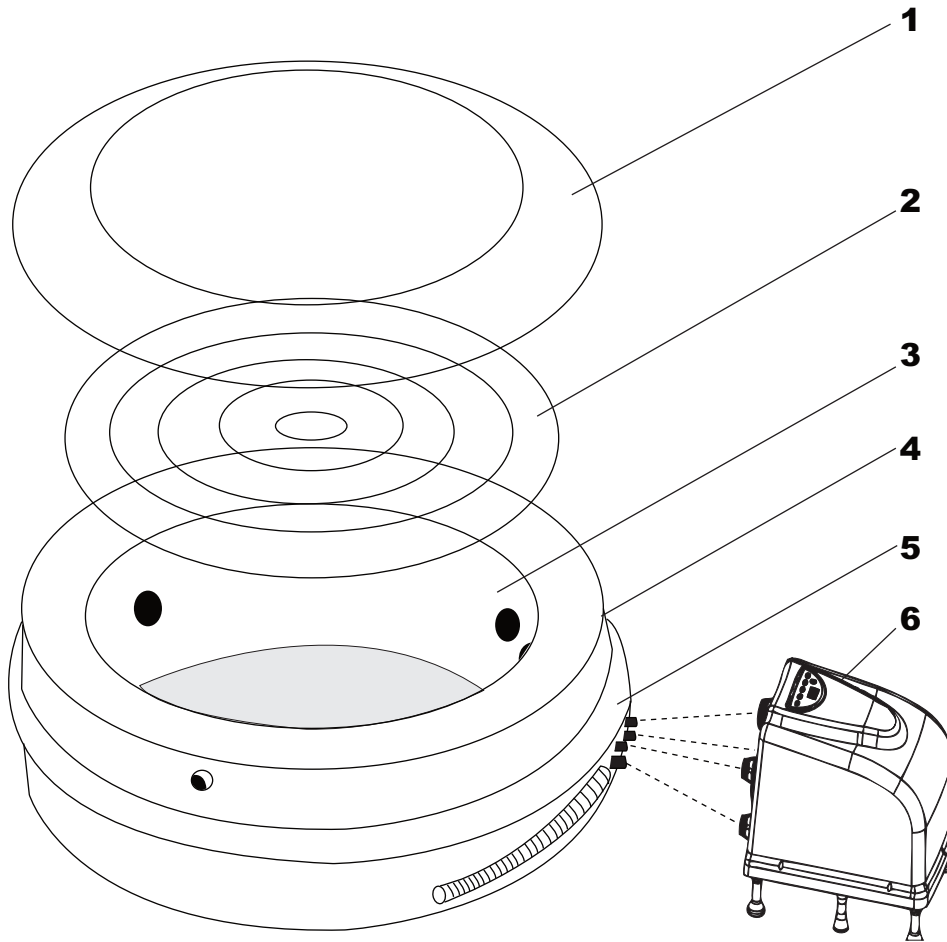

1. Couvercle en cuir intérieur aluminium isolant avec fermeture intégrale par zip verrouillable
2. Bouée gonflable isolante de ligne d'eau
3. Bassin gonflable.
4. Enveloppe de protection du bassin gonflable en cuir
5. Gainage cuir de la tuyauterie des jets
6. Bloc moteur

**NOTE: Ces dessins sont proposés uniquement à des fins d'illustration de ce manuel, le produit final peut varier, l'échelle n'est pas respectée**

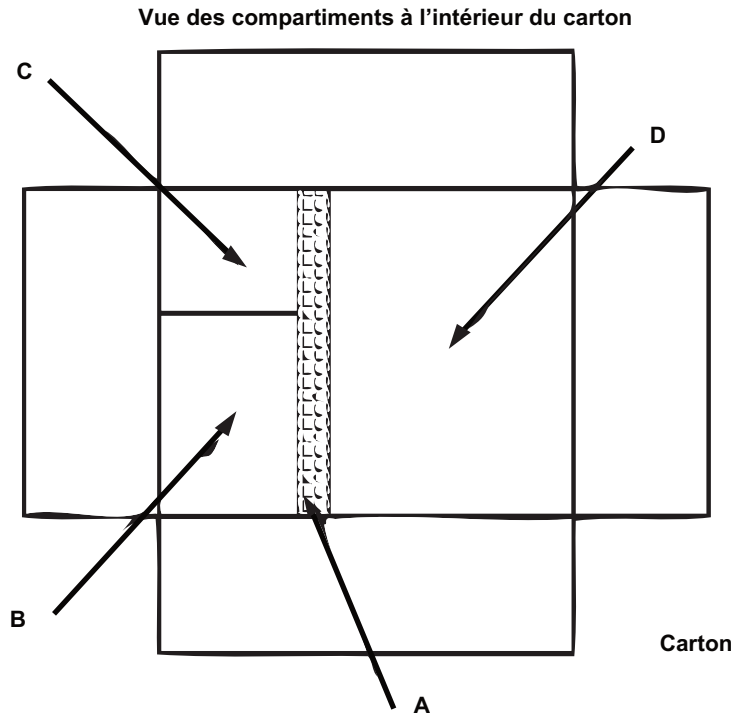

## Contenu du carton

NOTE: Assurez-vous que toutes les pièces sont présentes.





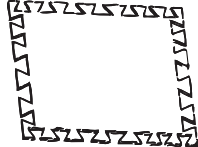

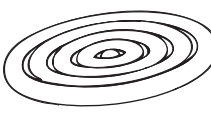
### Compartiment A:

### Compartiment B:

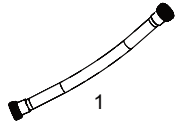
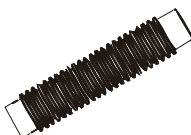
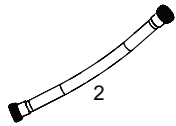
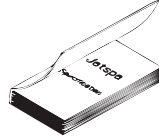
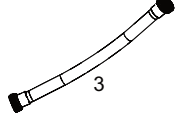
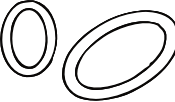
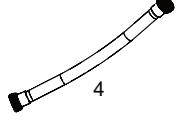
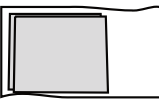
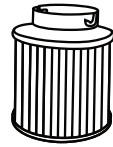
No.	Pièce	Qté	Visuel	No.	Pièce	Qté	Visuel
1	Pièces de tapis de sol isolant	9 pièces		1	Bloc moteur	1 pièce	
				2	Couvercle cuir dessous aluminium	1 pièce	
				3	Bouée gonflable isolante	1 pièce	

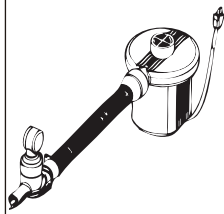
**Compartment C:**

No.	Pièce	Qté	Visuel	No.	Pièce	Qté	Visuel
1	No.1 Tuyau de raccord de jets	3 pièces pour J-213 2 pièces pour J-211		7	Tuyau de vidange	1pièce	
2	No.2 Tuyau de raccord de jets	1pièce		8	Notice d'utilisation	1pièce	
3	No.3 Tuyau de raccord de jets	1pièce		9	Joint (2 tailles)	1pièce	
4	No.4 Tuyau de raccord de jets	1pièce		10	Kit de réparation	1pièce	
5	Filtre lavable	2pièces		11	Cadenas numérique	1pièce	
6	Pompe de gonflage avec Manomètre	1pièce		12	Télécommande	1pièce	

**Compartment D:**

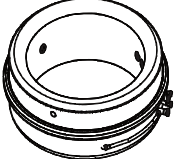
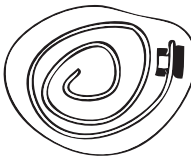
No.	Pièce	Qté	Visuel	No.	Pièce	Qté	Visuel
1	Bassin gonflable + Couvercle cuir	1pièce		2	Fourreau de protection de tuyauterie de jets en cuir doré (Raccord en T fourni)	1pièce	

## A. Choix Du Lieu et Exigences

**ATTENTION:** Le lieu choisi pour placer le spa doit supporter son poids.

**ATTENTION:** Un adéquat système de drainage doit être prévu pour pouvoir vider le spa sans problème.

**IMPORTANT:** Parce que la combinaison du poids du spa, l'eau et des utilisateurs, c'est très important que le lieu d'installation du spa soit plat, nivelé et capable de supporter le poids pendant son usage. Si vous placez le spa sur une surface. Sur laquelle vous n'avez pas respecté ces exigences, aucun dommage causé par une inappropriée surface annulera la garantie. C'est responsabilité du propriétaire du spa d'assurer l'intégrité du lieu en tout moment.

**Soyez conscients lorsque le spa est installé à l'intérieur.**

1. Le sol doit supporter le poids du spa.
2. Le sol ne doit pas glisser et être nivelé.
3. Un adéquat drainage est essentiel lors de l'installation à l'intérieur.
4. Si vous construisez une chambre pour le spa, nous vous recommandons d'installer un système de drainage.
5. L'humidité est présente lors de l'installation du spa; déterminez les effets de l'humidité aérotransportée sur le bois, le papier, etc.
6. Afin d'éviter ce type de problème, pourvoir la chambre d'un système de ventilation. Un architecte peut vous aider sur l'emplacement correct de ce système.

**NOTE: Ne pas installer le spa sur un tapis ou autre matériel qui peut être endommager.**

## B. RCD Test

**ATTENTION: RISQUE D'ELECTROCUTION.** Le disjoncteur à courant doit être vérifié avant chaque utilisation.

**ATTENTION:** Brancher la fiche sur une prise (RCD).

**ATTENTION:** Une fois brancher, s'assurer que le courant de la maison est le Même que celui du spa. Contacter avec un électricien si vous ne pouvez pas le vérifier par vous-même.

1. Branchez la fiche sur la prise. (1)
2. Appuyez sur le bouton "RESET". L'affichage s'allume en rouge. (2)
3. Quand vous pressez le bouton du "TEST" l'affichage s'éteint. (3)

**ATTENTION: ne pas brancher l'appareil si les tests ci-dessus ne fonctionnent pas.**

4. Finalement, appuyez le bouton "RESET" à nouveau. Si l'affichage est en rouge, le spa est prêt pour l'utilisation. (4)

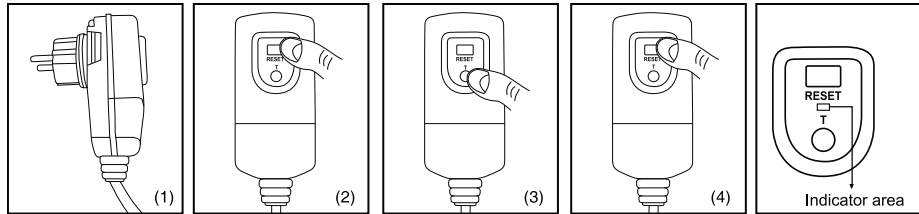

## C. PRCD Test

Les prises de Mspa sont en PRCD adapté pour la Suisse et Australie, suivre les instructions pour tester la prise avant l'utilisation.

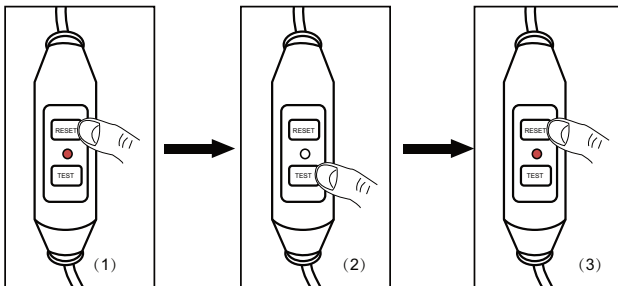

1. Appuyez le bouton "RESET". L'affichage devient rouge.
  2. Appuyez le bouton "TEST". L'affichage disparaît.
- ATTENTION : Ne pas utiliser si les tests ne fonctionnent pas.**
3. Finalement, appuyez "RESET" à nouveau. L'affichage devient rouge et le spa est prêt.



## D. MONTAGE

a) **Déballage** : Sortir le spa et tous les éléments du carton.

S'assurer que le spa est placé sur le sol correctement. Placez le tapis de sol sous le spa.

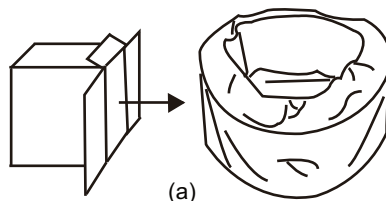

*C'est possible laisser le spa à l'extérieur à une température en dessous de 4°C, mais seulement si l'eau du bassin est supérieure à 4°C et l'eau qui passe dans le tube ne soit pas congelée. Le spa peut être utilisé à des températures extérieures basses maximum -10°C si le spa est bien installé et l'eau du tuyau de la pompe et celle du bassin n'est pas congelée. Installez la tapis isolant entre le bassin et le sol. Il existe d'autre type de tapis ou matériel qui peuvent s'utiliser comme isolant.*

Enlever tous les protecteurs placés dans les tuyaux et les jets du spa.

### b) Gonflage et Dégonflage

1. Dévissez le bouchon d'entrée d'air du bassin.
2. Branchez le gonfleur (inclus manomètre) sur le bouchon.
3. Gonfler le bassin en démarrant la pompe.
4. Pour dégonfler, dévisser le bouchon du spa. Une fois dégonflé, revisser le bouchon.

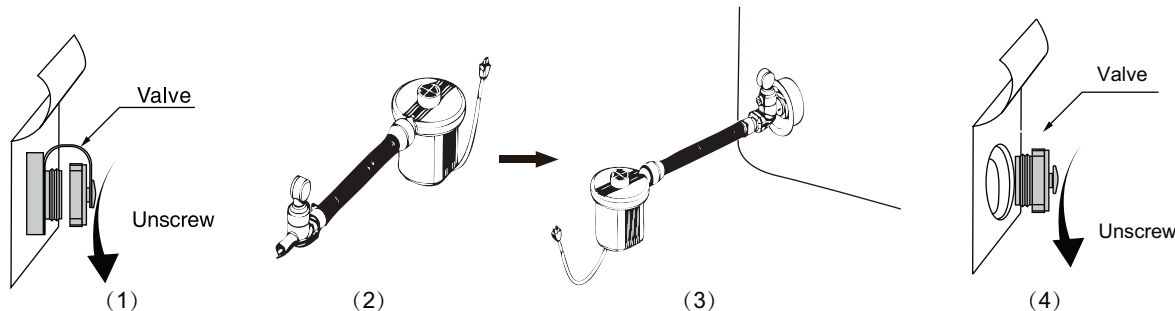

### c) Vérifier et tester la pression de l'air du bassin:



Vérifier la lecture du manomètre.

Si l'aiguille est dans l'aire jaune, le spa est bien gonflé. Vous pouvez remplir votre spa.

**Si le spa est pendant plusieurs semaines exposé au soleil direct ou à des températures élevées, le gonfler jusqu'à la Zone jaune.**

Après avoir rempli le spa, vérifier à nouveau la pression de façon à que celle ci soit dans la zone verte. Si vous devez le gonfler plusieurs fois, que la pression soit dans la zone verte. Si l'aiguille se trouve dans la zone rouge, le spa se dégonfle dévisser le bouchon d'entrée d'air et regonfler. Toujours vérifier que la pression est dans la zone verte.

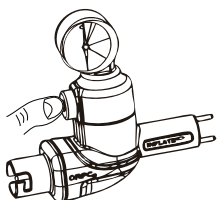

Lorsqu vous appuyez le bouton noir, l'air rentre, le maintenir jusqu'à ce que l'aiguille arrive à la zone verte.

**Trop gonfler le bassin peut provoquer des fuites et annuler la garantie.**

d) **Fermer la valve d'air:** Une fois bien gonflé, bien fermer le bouchon.

e) **Couvercle gonflable:** Gonfler le couvercle avec la pompe. Arrêter le gonflage quand le couvercle est bien gonflé.

f) **Configurer les jets :** Sortir les 4 jets, et les connecter autour du bassin à l'extérieur de la paroi comme indiqué ci-dessous. Des étiquettes numérotées sur les jets et sur le bassin extérieur vous indiquerons l'emplacement des jets. Vous trouverez facilement La place correcte pour chaque jet.

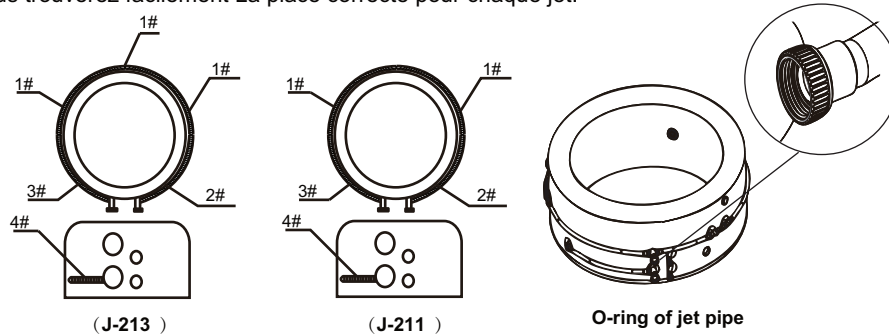

g) **Fermer avec le couvercle couleor or les tuyaux des jets**

D'abord, fixer le tuyau de trois voies sur la partie supérieure du bassin comme sur la photo. Vérifier que le tuyau de 3 voies est bien visser aux jets tout autant à gauche comme à droite. Une fois tous les tuyaux de jets unis, fermer avec le zip le bassin avec soin.

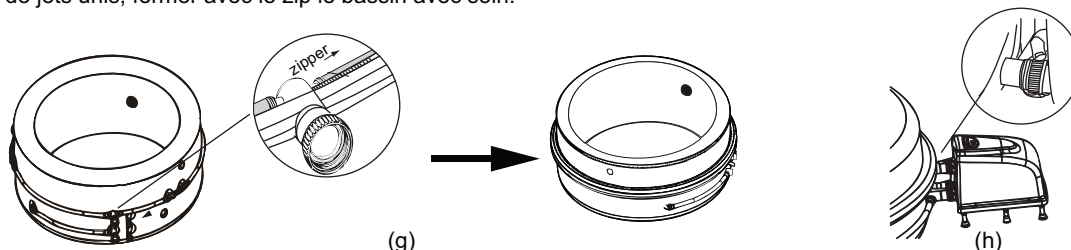

**IMPORTANT: Vérifier bien que tous les tuyaux soient bien connectés afin d'éviter des fuites d'eau. Si vous avez perdu la rondelle, veuillez Utiliser les pièces fournies en deux dimensions pour choisir la correcte.**

h) **Connecter le panneau de contrôle au spa:** Bien visser tous les tuyaux de connexion.

i) **Bemplissage d'eau:** Utiliser un tuyau d'arrosage pour remplir le bassin jusqu'à la ligne marquée à l'intérieur.

**ATTENTION:**

1. Remplir le bassin avec précaution la première fois, le niveau de l'eau doit arriver à la ligne inférieure et ne pas dépasser la supérieure sous le risque d'un mauvais fonctionnement de la pompe
2. Éviter des débordements d'eau afin de ne pas endommager les pièces électriques.
3. Après avoir rempli le spa, vérifier la pression d'air afin que l'aiguille soit dans la zone verte. Quand il faut gonfler le bassin. Pendant son utilisation, assurez vous de que l'aiguille du manomètre se situe toujours dans la zone verte.
4. Réduire la pression de l'air jusqu'à la zone jaune si le spa ne s'utilise pas pendant plusieurs semaines ou s'il est exposé au soleil ou à des températures chaudes.

**Attention: Afin d'éviter des problèmes sur le système de contrôle, NE PAS le faire fonctionner jusqu'à ce que le spa soit rempli.**

j) **Fermer le spa:** Placer le couvercle gonflable dans le spa et fermer le spa avec la bâche.

Fermer la bache avec le zip fourni dans le pack des accessoires.

**Note: C'est très important de vérifier la pression d'air du spa après chaque utilisation.**

**Appliquer couramment de la cire dans le zip afin de faciliter le glissement et éviter de possibles coupures.**

## COMMENT CHANGER LA COMBINAISON DU CADENAS

La combinaison est 000

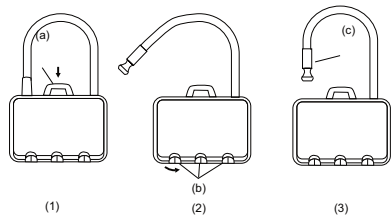

1) Appuyer sur le bouton (a) dans le sens de la flèche et le verrou se libère.

2) Choisir votre combinaison en tournant la roue (b).  
Ne pas oublier appuyer sur votre nouvelle combinaison.

3) Mettre le câble d'acier (c) dans le cadenas et la nouvelle combinaison est gravée.

**ATTENTION: Ne pas toucher la roue de la combinaison jusqu'à ce que le cadenas soit fermé car votre combinaison se perdrait.**

**ATTENTION: La bâche ne remplace pas la surveillance d'un adulte. Les enfants doivent être surveillés tout le temps dans le spa.**

**ATTENTION: L'eau attire les enfants. Toujours fermer le spa avec le cadenas après chaque usage.**

## FONCTIONNEMENT DU SPA

**Attention: Afin de ne pas endommager, ne pas faire fonctionner le moteur du spa jusqu'à ce que l'eau arrive à la raie minimale marquée dans le spa.**

C'est la responsabilité du propriétaire de respecter toutes les normes d'installation toujours ainsi que celles de sauvetage et précautions d'emploi. Une mauvaise utilisation des normes peut résulter d'une marche à sec, débordement d'eau, trop d'humidité ou dommages structurels peuvent annuler la garantie.

## PANNEAU DE CONTRÔLE

**Écran LED:** Une fois le spa branché, le panneau indique la température automatiquement.

### Display Window

1. **"ON/OFF" Bouton :** Devient rouge quand le spa s'allume. Activer le fonctionnement du spa quand le télécommande ne s'utilise pas.

2. **"TEMPERATURE" Bouton:** Choisir la température.

3. **"JET" Bouton:** Pour démarrer le système des jets. Chaque 30 minutes, le système s'arrête 1 minute automatiquement.

Démarrer manuellement chaque 30 mn le système de fonctionnement des jets.

4. **"FILTER" Bouton:** Pour démarrer la filtration. Le bouton "FILTER" s'allume en vert quand le système travaille bien.

5. **"HEATER" Bouton:** Pour activer la température et la filtration en même temps.

Display Window



**NOTE:** La température qui s'affiche est par défaut de 38°C quand il s'allume pour première fois.

**NOTE:** La température peut être réglée de 36°C à 42°C de 2°C en 2°C, comme par exemple 36- >38- >40- >42. Le panneau de commande affiche la température réglée. Appuyer sur le bouton une fois, il affiche la température de l'eau après 1 seconde. Si vous appuyez sur la **"TEMPÉRATURE"** pendant 3 secondes, l'écran commence à clignoter, puis vous pouvez définir votre température préférée.

## Télécommande:

1. **"ON/OFF"** : Pour activer le contrôle à distance du panneau. L'écran du télécommande affiche les mêmes informations que le panneau de contrôle.
2. **"°C/°F"** : Cliquez sur ce bouton pour choisir un affichage de la température. Celsius suivant les normes Européennes. Fahrenheit est utilisé pour faire fonctionner le modèle standard nord américain. Le bouton suivant augmente la température.
3. **"TEMPURETURE ▲"** **Bouton**: Augmenter la température
4. **"TEMPURETURE ▲"** **Bouton**: Laisser la température
5. **"HEATER ON"** **Bouton**: Activer température et filtration en même temps.
6. **"HEATER OFF"** **Bouton**: Arrêt du système de chauffage.
7. **"FILTER ON"** **Bouton**: Active système de filtration.
8. **"FILTER OFF"** **Bouton**: Arrêt du système de filtration.
9. **"JET ON"** **Bouton**: Activer jets.
10. **"JET OFF"** **Bouton**: Arrêter jets.

Le télécommande ne dispose pas de pièce détachée. L'ouverture du boîtier, à l'exception du couvercle de la batterie, peut causer des dommages à votre télécommande. Garder le en lieu sec et avec soin.



## Placer les piles

Placer 2 piles de AAA batteries (non inclus dans le carton).

1. Enlever le couvercle.
2. Placer les deux piles (2) correctement.
3. Remettre le couvercle.
4. Tester en appuyant le bouton ON.

**NOTE:** Quand les piles doivent se changer, le télécommande ne fonctionne plus. Les remplacer et le télécommande fonctionnera à nouveau.

## JET Bouton: Utiliser ce bouton pour démarrer la fonction jet.

- (1) Ajuster les jets à votre besoin.
- (2) Visser le jet bouton de commande dans le sens horaire ou anti-horaire pour modifier le massage puissance et flux d'eau. La puissance maximale est l'air & eau combo jet. La puissance minimale est jet d'eau uniquement.

**Il y a 3 boutons de contrôle de jets situés sur le cote du spa J-211 et 4 sur le spa J-213.**

"HEATER" bouton est en rouge quand le système de chauffage est en marche.

**NOTE:** La filtration ne peut pas s'arrêter quand elle est en train de fonctionner.

**NOTE:** La fonction Filtration peut uniquement être désactivé en appuyant sur le bouton "Chauffage" mais pas sur le bouton "FILTRE".

Le système de chauffage s'arrête lorsque la température de l'eau atteint la température désirée. Une fois celle-ci est atteinte, le bouton "Filter" s'éteindra et le bouton "CHAUFFAGE" s'affichera en vert. Si la température de l'eau chute 2°C en dessous de la température réglée, le système de chauffage redémarre et s'allume en rouge. Le bouton "Filter" s'activera automatiquement en même temps. La température augmente maximum de 1,2 à 2 °C (1-3°F) par heure.

**NOTE:** Les suivantes conditions feront que le chauffage ne fonctionne pas correctement:

1. Température extérieure inférieure à 10°C (50°F)
2. Vent fort de force 3
3. Température ambiante inférieure à 10°C (50°F) et vent au-dessus de F 3
4. Activer le système de bouillonnement lors du chauffage de l'eau
5. Le spa n'est pas bien couvert lors du chauffage ou pas couvert du tout

**Nous recommandons remplir le spa avec de l'eau tiède afin d'économiser de l'énergie.**

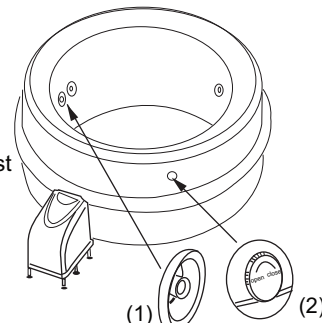

## Entretien de l'eau

Une mauvaise qualité d'eau est dangereuse pour la santé. Les suivants conseils sont utiles pour conserver une bonne qualité de l'eau.

### A: Utiliser le cartouche filtre.

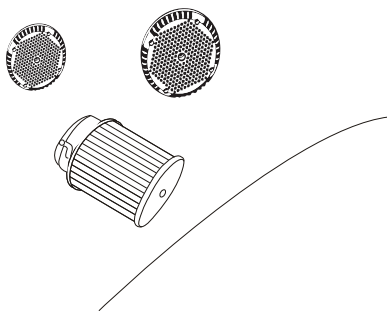

**Visser le filtre dans l'entrée d'eau (raccord inférieur) sur le spa mur en le tournant dans le sens horaire.**

**Note:** Préparer deux cartouches filtre pour utilisation, pendant l'usage de l'un des filtres, laver et sécher l'autre.

**Note:** Ne pas utiliser le cartouche filtre lors du chauffage car il peut s'abîmer.

**NE PAS** utiliser le filtre quand il y a des enfants ou plus de deux personnes dans le spa. Une fois fini le bain, changer le filtre.

**B: Nettoyer le cartouche filtre chaque 72 à 120 horas d'utilisation.** Filter cartridge should be replaced once a week during the operating season of the spa.

**Débrancher le spa du courant électrique avant de réaliser les suivantes actions.**

1. Dévisser le cartouche en sens contraire aux aiguilles d'une montre.
2. Le filtre peut se rincer et réutiliser à nouveau, si celui-ci est décoloré ou sale encore, le remplacer.

### C. Changez de l'eau

Tous les quelques jours utiliser des produits chimiques pour la piscine. Tous les spas ont besoin de produits chimiques pour la piscine. Consulter votre vendeur local pour plus d'informations sur l'entretien chimique. Prêter une attention particulière aux instructions du fabricant du produit chimique. Le spa peut s'endommager pour une mauvaise utilisation de produits chimiques et ceci n'est pas couvert par la garantie.

- a. Bilan de l'eau :** Nous vous recommandons de conserver l'eau avec un pH entre 7,2 et 7,8, alcalinité totale entre 80 et 120 ppm et chlore entre 3 à 5 ppm. Utilisez la bande de test pour tester la chimie de l'eau avant chaque utilisation du spa, au moins une fois par semaine. Un PH faible risque d'endommager le spa et la pompe. Ces dommages ne sont pas couverts par la garantie.
- b. L'eau et l'entretien:** L'entretien de l'eau est responsabilité du propriétaire, obtenu grâce au régulier et périodique entretien. Afin de contrôler les virus et bactéries présents dans le spa.

#### **Note:**

1. Ne pas utiliser des restes chimiques d'un autre bassin dans le spa.
2. Utilisation du chlore en poudre pour nettoyer l'eau. Dissoudre la poudre avant de verser dans l'eau.
3. Ne pas mélanger l'eau avec de l'huile de bain ou gel.
4. Utilisez uniquement de l'eau pour remplir le bain à remous. L'eau salée endommage la pompe et le filtre.

## Avertissement pour traiter l'eau

SVP lire le Manuel en ce qui concerne l'utilisation du filtre et la qualité de l'eau. Se doucher avant de rentrer dans le spa. Utiliser le kit de tests pour contrôler la qualité de l'eau avant chaque usage. Faire des tests au moins une fois par semaine. Le niveau de pH doit être entre 7,2 y 7,8, le niveau de propreté de l'eau doit être entre 80 y 120 ppm et le niveau du clore entre 3 a 5 ppm. Si le niveau de pH est trop bas, le spa aura des plissures et dommages ainsi comme une possible corrosion du moteur. Un pH haut provoquera des incrustations de chaux, par exemple, les fines lames du filtre se déferont et pourrait boucher et bloquer la pompe du filtre et la casser.

*Si vous avez besoin d'informations sur les produits chimiques, contacter avec le vendeur ou aller aux magasins spécialisés.*

Le propriétaire est responsable de maintenir l'équilibre chimique et le nettoyage de l'eau régulièrement et correctement. Mspa n'est pas responsable d'aucun dommage causé par un mauvais entretien de l'eau. Ne pas faire cet entretien peut annuler la garantie.

## Nettoyage du spa

Le savon et les restes solides des maillots ou produits chimiques s'accumulent peu à peu dans l'eau. Utiliser un savon doux pour nettoyer le spa et rincer avec de l'eau tiède.

**NOTE:** Ne pas utiliser des brosses dures ou des produits forts.

## Drainage

1. Éteindre le panneau de contrôle.
2. Connecter le drainage et vérifier la conection et laisser l'autre extrême du tuyau dans un lieu où l'eau s'écoule facilement.
3. Enlever le couvercle du système de drainage qui est au fond du spa, laisser que l'eau passe par le tuyau.
4. Attendre à ce qu'il ne sorte plus d'eau et enlever la restante avec les mains.

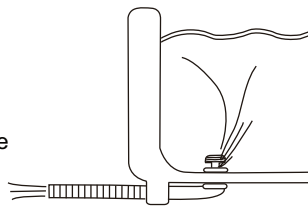

**Ne pas laisser le spa plein d'eau s'il n'y a personne, enlever toute l'eau et dégonfler petit à petit.**

## Reparation du spa

Si le spa est endommagé, utiliser les rustines fournies, nettoyer et sécher le lieu, mettre la colle sur une des faces de la bâche et la joindre rapidement avec l'autre face. Etirer bien la bâche de façon à ce qu'il n'y est pas de bulles d'air, laisser sécher de 3 a 10 mn.

## Garder le spa

Dévisser la partie complète de la valve d'air qui est au fond du spa déjà dégonfle. Vérifier qu'il ne reste plus d'eau ni dans le spa ni dans le panneau de contrôle. C'est essentiel pour prolonger la vie du spa. Utiliser un séchoir pour sécher les tuyaux et autres. Enlever les cartouches du filtre et garder le spa dans son carton d'emballage et dans un lieu sec et chaud.

**NOTE:** Tous les composants doivent être secs et propres avant de les garder. Ne pas exposer au soleil ou à des températures froides parce que la bâche peut s'abîmer. Ne pas respecter ces conseils peut annuler la garantie. Vérifier la liste des composant avant de les garder.

**Pour un bon fonctionnement, pour une nouvelle utilisation, suivre les instructions ci-dessous :**

1. Vérifier que le tuyau d'air n'a pas d'eau. S'il y en a séché le tuyau avant de démarrer le spa.
2. Placer le panneau de contrôle correctement. Connecter le spa et vérifier que nous avons suivis les instructions et que le câble est bien connecté.
3. Appuyer le bouton ON/OFF du panneau de contrôle et activer le "JET" et voir s'il va bien.

Après ceci, le spa est prêt.

**Note : les dommages causés par un mauvais stockage et une mauvaise utilisation des instructions peut annuler la garantie.**

## NIVEAU DE PROTECTION DE L'EAU

**Attention:** Les niveaux de protection de l'eau changent suivant la zone de la piscine ou du spa, voir dessin suivant.

**Note:** Les dimensions de la zone sont limitées par les parois du spa. Dessin 702: dimensions de la zone de bain.

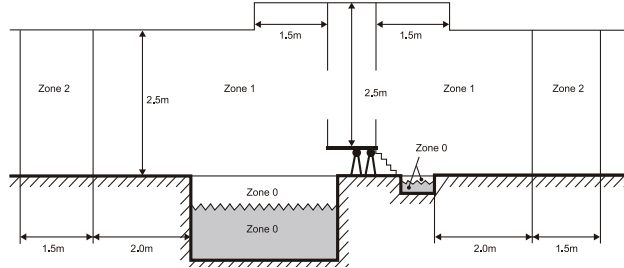

## SECURITE ET AVERTISSEMENTS

- A. Une liaison locale EQUIPOTENT complémentaire devra se connecter aux parties des zones 0.1 et 2 avec les conducteurs de protection afin de protéger les zones exposées au courant.
- B. Les mesures de sécurité sans prise de terre ne sont pas permises.
- C. L'équipe électrique aura les protections suivantes: Zone 0:IPX8 Zone 1: IPX5 Zone 2: IPX4
- D. Les boîtes de connexion ne s'installeront pas dans les zones 0 et 1 sauf dans la zone 1, où il y a un lieu approprié ou le courant n'arrive pas.
- E. Dans les zones 0 et 1, ne rien installer.
- F. Le transformateur se placera à l'extérieur des zones.

## SOLUTIONS

Mspa © essaie de vendre des spas sans problèmes. Si vous avez un problème, contactez avec nous, le vendeur ou le service après vente.

Voici des solutions à des possibles problèmes.

**\* Pour les pièces détachées, lire la garantie pour les remplacer.**

**\* Pour n'importe quel problème qui n'est pas sur la liste, contacter avec le centre de réparation de mspa.**

<b>PROBLEMES</b>	<b>CAUSES POSSIBLES</b>	<b>SOLUTIONS</b>
Panneau de contrôle/ connecté mais ne fonctionne pas	1. Erreur dans le courant 2. "ON/OFF" le bouton ne tourne pas.	1. Vérifier qu'il y a du courant et que le spa est connecté. 2. Appuyer à nouveau le bouton ON/OFF.
Le spa n'a pas sa forme originale	Trop de pression d'air du au soleil	Vérifier la pression de l'air. Le spa peut prendre une autre forme s'il y a trop d'air. Il prend cette forme quand il est exposé au soleil direct ou une chaleur excessive. Nous recommandons un couvercle pour le protéger des rayons UVA, pluie ou autres. Ce couvercle peut s'acquérir chez un distributeur local de MSPA.
FUITE D'AIR	1. LA VALVE DE L'AIR S'EST PERDUE	Vider toute l'eau. Essayer de mettre de la vaselina dans les joints de la valve d'air ou le tuyau noir s'accouple dans le panneau. Gonfler à nouveau le spa à la pression correcte.
	2. TROUS OU COUPURES DANS LE SPA	Utiliser un aérosol avec du savon pour détecter la fuite. Trouver la fuite sur les deux faces de la bâche. . Traite de encontrar la fuga a ambos lados de la lona del spa. Un trou ou coupure de 10 cm qui est dans la couture du spa pourra être réparé avec le kit.
FUITE D'EAU	1. fuite d'eau dans les tuyaux du moteur entre la boîte du panneau et le fond du spa ou entrée et sortie. 2. L'eau s'échappe par la valve de drainage.	1. Si la fuite est petite , visser les tuyaux fortement et correctement 2. Vérifier que les joints sont bien mis. Si oui, joindre le joint avec le tuyau et visser les tuyaux des jets correctement.

## ÉLIMINATION



1. ce dessin  indique que le produit ne se jettera pas dans les résidus domestiques. SVP contacter avec votre ville, afin de choisir les points appropriés pour jeter ce type de déchet ou diriger vous chez le vendeur.
2. Ce produit contient des matériaux qui peuvent se recycler et contribuer à l'environnement.
3. Pour recycler et démonter, nous visiter [www.the-mspa.com](http://www.the-mspa.com).





**Les produits de MSpa® son fiables et faciles de monter. En plus, notre service de qualité interne révise scrupuleusement chaque produit avant de sortir de l'usine. Produits orientaux (Shanghai) Compagnie Ltd. (ORPC) avertie que la garantie n'est pas transférable et qu'elle commence à partir de la date d'achat et dure de 6-12 mois suivant le défaut.**

#### **La Garantie Limitée**

Cette garantie est soumise aux obligations et limitations suivantes:

- 1. Fond du spa – six (6) mois** depuis la date d'achat.
- 2. Parties électriques (Panneau de contrôle) - douze (12) mois** depuis la date d'achat.

\* Un dossier informant du dommage après ces dates sera refusé.

Les parts soumises à réparation ou remplacement, achetées par l'acheteur après la couverture de la garantie auront une garanti de 90 jours, valable avec le ticket d'achat. L'article défectueux sera réparé par nous-mêmes, mais nous ne payons pas la main d'œuvre.

**Politique:** les consommateurs prennent en charge les frais de transport aller et retour de MSPA au centre de réparation autorisé par ORPC. Tous les frais de main d'oeuvre, ou installation des mêmes peuvent être soumises a des commissions du distributeur.

#### **Conditions:**

cette garantie est valable pour l'acheteur. L'obligation de ORPC se limite à remplacer les pièces défectueuses. ORPC devra autorisé les réparations à travers d'un distributeur autorisé.

Mspa donne au distributeur la responsabilité du service du spa. ORPC ne se fait pas responsable des services offerts par d'autres personnes.

#### **Registre de la garantie.**

Le registre De la garantie s'envoie par courrier. Toutes les réclamations devront s'envoyer a ORPC par des distributeurs autorisés. Celles-ci doivent avoir le maximum de détails concernant le problème en incluant le nom du client, date d'achat, numéro de serie, modèle, problème et les pièces, sans ces détails, la garantie ne sera pas valable.

La garantie doit se remplir et envoyer a ORPC par le distributeur dans les 30 jours depuis la date d'achat.

#### **Les limitations de la Garantie:**

Cette garantie est limitée. Elle ne comprend pas les dommages causes par le transport, mauvais usage ou anormal du spa ou réparation non autorisée par ORPC, ou produits usés commercialement ou louer ou utiliser dans des démonstrations.

**Les dommages causés par les incidentes suivantes sont exclus :**

- a. Dommage causé par l'usage du spa a des températures hors de 0°C-42°C/32°F-107.6°F (Europe/Australie) o 0°C-40°C/32°F-104°F (états unis).
- b. Dommage causé par des filtres bouchés, sales et calcifiés.
- c. Dommage esthétique
- d. Dommage extérieur de mauvais entretien ou du au transport ou mauvaise manipulation.
- e. Trop plein
- f. Dommages causés par un mauvais stockage.
- g. Dommage pour un mauvais traitement chimique ou exposition a de fortes températures.
- h. Exposition au soleil et rayons UVA avec le spa vide.
- i. Dommage a la pompe, moteur et composants pour un mauvais entretien.
- j. Dommage causés a cause de ne pas suivre les instruction, les accessoires ne rentrent pas dans la garantie mais.

**sont inclus dans le spa:**

- \* Le jeu de commodité (repose tête et porte verres)
- \* Le cartouche filtre
- \* Le tapis pour préserver la chaleur
- \* Le coussin du siège
- \* Le kit de tests
- \* Le couvercle du spa
- \* Le cadre de la glace
- \* Le bain pour les pieds
- \* La lumière LED
- \* Le banc en plastique
- \* La pompe électrique
- \* Le télécommande

Quelconque altération annulera la garantie. Ces altérations sont incluses mais limitées comme: composant ou tuyaux changés, électricité ou ajouter un tuyau alterne ou de systèmes de chauffage supplémentaire.

ORPC n'autorise pas une autre garantie qui ne soit pas celle nommée antérieurement. ORPC ne se responsabilise pas de dommages indirects, spéciaux ou qui surgissent de l'usage du spa concernant pertes économiques, dommages à la propriété, dommages causes par l'eau, frais de démontage.

**Droits legaux**

Cette garantie donne des droits légaux spécifiques et suivant le pays d'autres droits.  
Pour contacter avec le service garantie, joignez le service après vente de votre MSpa (voir manuel).

**Fabricado por y:**

**Oriental Recreational Products (Shanghai) Co., Ltd.  
1699 Daye Road, Wuqiao, Fengxian  
Shanghai, China**



## Carte d'enregistrement de garantie MSpa®

Nous vous félicitons d'avoir acheté ce produit de qualité MSpa®! Pour tirer le meilleur parti de votre investissement, veuillez remplir la carte d'enregistrement de garantie ci-dessous. En soumettant ce formulaire, votre garantie sera enregistrée.

\*Remarque: Tout formulaire incomplet ne sera pas accepté et honoré par MSpa.

Veuillez remplir le formulaire requis avec des informations correctes:

\*Nom de famille: \_\_\_\_\_

\*Prénom: \_\_\_\_\_

\*Adresse postale 1: \_\_\_\_\_

Adresse postale 2: \_\_\_\_\_

\*Ville: \_\_\_\_\_ \*État/Province: \_\_\_\_\_

\*Code Zip/Code postal: \_\_\_\_\_ \*Pays: \_\_\_\_\_

\*Numéro de téléphone: \_\_\_\_\_

\*Adresse courriel: \_\_\_\_\_

\*Date d'achat: \_\_ \_\_ (mois) \_\_ \_\_ (jour) \_\_ \_\_ (année) \*Modèle du produit: \_\_\_\_\_

\*Numéro de série \_\_\_\_\_ Le NS # est situé sous le panneau de contrôle et sur la couverture de la piscine spa, exemple :(2GzBUB#####SC##)

\*Lieu d'achat: \_\_\_\_\_

\*Adresse du revendeur: \_\_\_\_\_

\* Facture d'achat avec date d'achat et le modèle du produit ci-joint:

Description du problème:

Craquelure de la piscine spa ( ) Boîtier de contrôle ( ) Autres problèmes, détaillez ci-dessous ( )  
IMPORTANT:

- En cas de problème avec la piscine spa (boîtier) – Une photo de la pièce défectueuse doit être jointe avec la carte de garantie et est OBLIGATOIRE pour déclarer sous garantie.
- En cas de problème avec une (les) pièce(s) électrique(s) ou avec le boîtier de contrôle – Envoyez le boîtier de contrôle au centre de service après-vente MSPA. Référez-vous à la liste des centres de service après-vente dans le manuel.

