



HotSpring[®]

Every day made better[™]



COLLECTION HIGHLIFE[®]

Grandee[™] NXT • Envoy[™] NXT • Jetsetter[™] NXT

MANUEL D'UTILISATION 50 HZ



Collection Highlife® NXT

Watkins Manufacturing Corporation vous félicite. Vous venez d'acquérir le meilleur spa disponible sur le marché ... Bienvenue dans la grande famille des heureux propriétaires de spas HOT SPRING.

Avant de commencer à lire le manuel, veuillez prendre un moment pour enregistrer votre garantie. Ainsi, nous serons en mesure de prendre contact avec vous pour toute notification importante sur le produit et d'assurer que vous et les vôtres profitez d'un produit de qualité pendant de nombreuses années à venir.

Avant l'enregistrement, vous devez vous munir du numéro de série qui est situé à l'intérieur du bloc technique de votre spa **HOT SPRING**.

Pour vous enregistrer, veuillez aller à <http://www.HotSpring.co.uk/owners/product-registration>

POUR VOS ARCHIVES

Modèle/n° de série du spa : _____

Date d'achat : _____

Revendeur : _____

Adresse : _____

N° de série de la couverture : _____

N° de série accessoire : _____

Si vous avez des questions sur tout aspect du réglage, du fonctionnement ou de l'entretien de votre spa, prenez contact avec votre revendeur **HOT SPRING** agréé. Il s'agit d'un professionnel dûment formé qui connaît non seulement le produit, mais aussi toutes les questions que peuvent se poser les nouveaux propriétaires de spa. Grâce à son expérience, vous profiterez d'autant plus de votre nouveau spa **HOT SPRING**.

IMPORTANT : Watkins Manufacturing Corporation se réserve le droit de modifier les caractéristiques ou le modèle sans préavis ni obligation quelconque.



Dans la plupart des localités, il est nécessaire de demander un permis pour l'installation de circuits électriques ou la construction de bâtiments extérieurs (terrasses et belvédères). De plus, certaines communautés imposent des codes régissant la délimitation des propriétés par des clôtures ou des barrières à fermeture automatique afin d'empêcher les enfants de moins de cinq ans d'accéder à une piscine (ou un spa) sans surveillance. Votre spa **HOT SPRING** est équipé d'une couverture verrouillable, conforme à la norme de sécurité américaine ASTM F1346-91. Aussi échappe-t-il fréquemment à cette obligation de clôture. D'une manière générale, toutes les exigences en vigueur concernant la clôture des propriétés vous seront communiquées par les autorités locales lorsque vous demanderez le permis d'installation d'un circuit électrique. Votre revendeur **HOT SPRING** peut vous renseigner sur les permis nécessaires.

TABLE DES MATIÈRES

INFORMATIONS SUR LA SÉCURITÉ

CONSIGNES IMPORTANTES DE SÉCURITÉ	1
INSTRUCTIONS IMPORTANTES SUR LES SPAS	3

POUR COMMENCER

CARACTÉRISTIQUES DU SPA	4
INSTRUCTIONS DE MISE EN MARCHÉ RAPIDE	5
PORTE DU BLOC TECHNIQUE	7
BLOC TECHNIQUE	7

QUALITÉ ET ENTRETIEN DE L'EAU

INFORMATIONS DE BASE	8
SÉCURITÉ CHIMIQUE	8
COMMENT AJOUTER LES PRODUITS CHIMIQUES À L'EAU... ..	8
PRINCIPES FONDAMENTAUX DE L'ENTRETIEN DE L'EAU.....	9
LE PROGRAMME D'ENTRETIEN DE L'EAU DU SPA HOT	
SPRING	10
ENTRETIEN DE L'EAU PENDANT LES VACANCES	11
QUELQUES NOTIONS SUR L'EAU	12

INSTRUCTIONS D'UTILISATION PANNEAU DE LA TÉLÉCOMMANDE SANS FIL À DISTANCE

TÉLÉCOMMANDE SANS FIL	13
ÉCRAN D'ACCUEIL	13
CONTRÔLE DE LA TEMPÉRATURE	14
ÉCRAN DE MÉMOIRE	14
ÉCRANS DE RÉGLAGE	14
ÉCRAN DE CONTRÔLE DE JETS	16
ÉCRAN DU SYSTÈME AUDIO-MUSIQUE (OPTIONNEL)	16
ÉCRAN DE CONTRÔLE DE L'ÉCLAIRAGE	17
BOUTONS DE FONCTION DU SOCLE DE SUPPORT	17

MENU DES JETS

MENU DU SYSTÈME DE JETS DU GRANDEE™ NXT (MODÈLE GGNE)	18
MENU DU SYSTÈME DE JETS ENVOY™ NXT (MODÈLE KKNE)	19
MENU DU SYSTÈME DE JETS JETSETTER™ NXT (MODÈLE JTNE)	20

NETTOYAGE ET ENTRETIEN DU SPA

INSTRUCTIONS DE VIDANGE ET DE REMPLISSAGE ..	21
PRÉVENTION DU GEL	21
SYSTÈME DE FILTRE	22
RETRAIT ET NETTOYAGE DES CARTOUCHES DE FILTRE	22
ENTRETIEN DES REPOSE-TÊTES DU SPA	22
ENTRETIEN DE L'EXTÉRIEUR DU SPA	23
ENTRETIEN DE LA COUVERTURE DU SPA	23
SYSTÈME DE LÈVE-COUVERCLE	24

EXIGENCES ÉLECTRIQUES

INSTALLATION	25
--------------------	----

INSTRUCTIONS D'INSTALLATION

PRÉPARATION DU SITE	26
INSTALLATION EN PLEIN AIR ET SUR UN PATIO	26
INSTALLATION SUR UNE TERRASSE	26
INSTALLATION À L'INTÉRIEUR/AU SOUS-SOL	26
PRÉPARATION DE LA MISE À NIVEAU DU SPA	26
INSTRUCTIONS DE MISE À NIVEAU DU SPA	27
ACCÈS LORS DE LA LIVRAISON	27
PRÉPARATION DU SOL	28

INFORMATIONS TECHNIQUES

INFORMATIONS GÉNÉRALES	32
DISJONCTEUR DIFFÉRENTIEL ET THERMOSTAT DE SÉCURITÉ	32
RÉCHAUFFEUR NO-FAULT™ ET PRESSOSTAT INTÉGRÉ	32
POMPE DE CIRCULATION SILENT FLO™ ET SON DISPOSITIF DE COUPURE THERMIQUE	32
INFORMATIONS TECHNIQUES DIVERSES	32
EXCLUSIONS DE GARANTIE	33
SERVICE CLIENTÈLE WATKINS	33
DÉPANNAGE	33
RETRAIT DU PANNEAU DE PORTE	35
SPÉCIFICATIONS DU SPA	36

INFORMATIONS SUR LA SÉCURITÉ

CONSIGNES IMPORTANTES DE SÉCURITÉ

(LISEZ ET SUIVEZ TOUTES LES CONSIGNES)

PRÉVENIR LES RISQUES ENCOURUS PAR LES ENFANTS

DANGER - RISQUE DE NOYADE POUR LES ENFANTS

Tout doit être mis en œuvre pour éviter l'accès non autorisé au spa par les enfants. Afin d'éviter tout accident, veuillez vous assurer que les enfants ne peuvent accéder au spa que sous l'étroite surveillance d'une personne responsable.

AVERTISSEMENT

Afin de limiter le risque de blessure, n'autorisez pas les enfants à accéder à ce spa à moins d'être étroitement surveillés.

- Afin de limiter le risque de blessure, il est recommandé d'utiliser des températures peu élevées pour les jeunes enfants. Les enfants sont très sensibles à l'eau chaude.
- Tout doit être mis en œuvre pour éviter l'utilisation abusive du spa par les enfants. Afin d'éviter tout accident, veuillez vous assurer que les enfants peuvent accéder au spa uniquement sous l'étroite surveillance d'une personne responsable.

CE QU'IL FAUT FAIRE :

- S'assurer que les verrous de la couverture (dotés d'un dispositif d'ouverture résistant aux enfants) sont bien verrouillés après l'utilisation du spa, pour la sécurité des plus jeunes. Tous les spas **HOT SPRING** sont munis d'une couverture verrouillable répondant aux normes ASTM F1346-91 pour les couvercles de sécurité.
- Tester la température de l'eau avec la main pour s'assurer qu'elle est à la bonne température avant de laisser les enfants pénétrer dans le spa. Les enfants sont très sensibles à l'eau chaude.
- Rappeler aux enfants que les surfaces mouillées sont très glissantes. S'assurer que les enfants font très attention quand ils entrent et sortent du spa.

CE QU'IL NE FAUT PAS FAIRE :

- Laisser les enfants monter sur la couverture du spa.
- Laisser les enfants accéder au spa sans surveillance.

ÉVITER LE RISQUE D'ÉLECTROCUTION

DANGER : RISQUE D'ÉLECTROCUTION

- Votre spa ne peut être branché que sur un circuit électrique relié à la terre.
- N'enterrez pas le câble d'alimentation. L'enfouissement du câble d'alimentation présente un risque mortel ou de blessures graves par électrocution si un câble spécialement prévu pour être enterré n'est pas utilisé ou si l'enfouissement n'est pas effectué correctement.

- Une prise de terre (connecteur de câble à pression) est prévue sur le boîtier de contrôle à l'intérieur de l'unité. Elle permet de relier, conformément aux exigences locales, un fil de cuivre à âme pleine de 6 mm² (10 AWG) au minimum, tiré entre cette unité et tout élément métallique (tuyau d'eau, boîtiers d'équipements électriques ou conduit) se trouvant dans un rayon de 1,5 m du spa.
- N'utilisez pas les commandes de touche audio/vidéo principales sur n'importe quel support média externe, tel qu'un lecteur CD ou DVD, alors que vous êtes à l'intérieur du spa. Le fonctionnement d'équipements audio/vidéo intégrés par le biais du panneau de commandes du spa ou la télécommande sans fil est autorisé et acceptable.
- Ne connectez aucun composant auxiliaire (p. ex., haut-parleur supplémentaire, écouteurs composant audio supplémentaire) au système audio sauf s'il est approuvé par Watkins Manufacturing Corporation.
- Ne réparez pas vous-même les composants audio en ouvrant la porte du spa, car vous pouvez être exposé à un courant électrique dangereux et à des risques de blessure. Consultez un technicien agréé pour toute réparation.
- N'attachez pas vous-même une antenne externe au système audio du spa ; faites-la installer par un électricien agréé conformément au Code électrique national.

AVERTISSEMENT

- Afin de limiter le risque d'électrocution, changez les cordons endommagés immédiatement. Le non-respect de cette règle peut entraîner un risque mortel ou de blessure grave par électrocution.
- Testez toujours le disjoncteur différentiel avant d'utiliser le spa. En cas de mauvais fonctionnement, le disjoncteur laisse passer un courant de terre et vous risquez d'être électrocuté. Coupez l'alimentation électrique du spa jusqu'au moment où la panne a été identifiée et réparée.

REMARQUE : vous devez attendre 30 secondes au minimum avant de réenclencher le disjoncteur différentiel. Si vous ne le faites pas, le témoin lumineux de l'alimentation clignote sur le panneau de commandes. En pareil cas, répétez la procédure de contrôle du disjoncteur différentiel.

- Installez le spa de façon à pouvoir le vider sans le moindre risque d'inondation pour le bloc électrique.

DANGER : RISQUE D'ÉLECTROCUTION

- L'installation doit se faire à une distance d'au moins 1,5 m de toute surface métallique. Il est possible de procéder à une installation à moins de 1,5 m d'une surface métallique à condition que chaque surface soit connectée de manière permanente par un connecteur en cuivre à âme pleine de 6 mm² (10 AWG) au minimum, raccordé au connecteur de mise à la terre de la boîte de raccordement fournie.
- Ne laissez aucun appareil électrique, tel qu'une lampe, un téléphone, une radio ou une télévision à moins de 1,5 m du spa. Le non-respect de la distance de sécurité fait courir un risque mortel ou peut provoquer des blessures graves par électrocution si un appareil électrique tombe dans le spa.
- Ne laissez aucun appareil électrique, tel qu'une lampe, un téléphone, une radio ou une télévision à moins de 1,5 m du spa. Le non-respect de la distance de sécurité fait courir un risque mortel ou peut provoquer des blessures graves par électrocution si un appareil électrique tombe dans le spa.

CE QU'IL FAUT FAIRE :

- Vous assurer que le spa est branché correctement sur le secteur - faire appel à un électricien agréé.

- Débrancher le spa de l'alimentation électrique avant de le vider ou de procéder à l'entretien ou à la réparation des composants électriques.
- Tester le ou les disjoncteurs différentiels avant chaque utilisation.
- Remplacer les composants audio uniquement par des composants identiques (si votre spa est équipé d'un système audio).

CE QU'IL NE FAUT PAS FAIRE :

- Utiliser le spa lorsque le clapet du bloc technique est retiré.
- Placer des appareils électriques à moins de 1,5 m du spa.
- Utiliser une rallonge pour raccorder le spa à son alimentation électrique. La rallonge risque de ne pas avoir de mise à la terre correcte et la connexion peut présenter un risque d'électrocution. Les rallonges peuvent entraîner une chute de tension, causant ainsi une surchauffe du moteur de la pompe du jet et l'endommagement du moteur.
- Essayer d'ouvrir le boîtier des commandes électriques. Il ne contient aucune pièce susceptible de requérir un entretien effectué par les utilisateurs.

RISQUES À ÉVITER

DANGER : RISQUE DE BLESSURE

- Afin de réduire le risque de blessure corporelle, NE retirez PAS les embouts d'aspiration (crépines de filtre) qui se situent dans le bloc de filtration !
- Les embouts d'aspiration (crépines) du spa sont dimensionnés en fonction du débit d'eau spécifique créé par la pompe. Ne remplacez jamais une crépine par une crépine dont le flux nominal est inférieur.
- Il existe un risque de glissade ou de chute. N'oubliez pas que les surfaces mouillées peuvent être très glissantes. Faites attention en entrant et en sortant du spa.
- Ne faites jamais fonctionner le spa lorsque des embouts d'aspiration sont cassés ou manquants.
- Les personnes souffrant de maladies infectieuses ne doivent pas utiliser le spa.
- Conservez tous les vêtements amples ou les bijoux qui pendent à l'écart des jets rotatifs et autres composants mobiles.

EFFETS AGGRAVANTS DES TRAITEMENTS MÉDICAUX

- La consommation de drogues ou d'alcool peut engendrer un risque de perte de connaissance, accompagné d'un risque de noyade.
- Les personnes sous médicaments doivent consulter un médecin avant d'utiliser le spa en raison des risques de somnolence et de modifications du rythme cardiaque, de la tension artérielle ou de la circulation qui sont liés à la prise de certaines substances thérapeutiques.
- Les personnes qui prennent des médicaments induisant une somnolence, tels que des tranquillisants, des antihistaminiques ou des anticoagulants, doivent s'abstenir d'utiliser le spa.

PROBLÈMES DE SANTÉ AFFECTÉS PAR L'UTILISATION DU SPA

- Les femmes enceintes doivent consulter leur médecin avant d'utiliser le spa.
- Les personnes souffrant d'obésité, de maladie cardiaque, d'hypotension ou d'hypertension, de troubles circulatoires ou de diabète doivent prendre conseil auprès de leur médecin avant d'utiliser le spa.

EAU SALE

- Conservez la propreté de l'eau et désinfectez celle-ci avec des produits chimiques adéquats. Les valeurs recommandées pour votre spa **HOT SPRING** sont les suivantes :

Chlore libre disponible : 3 à 5 ppm	Alcalinité totale : 40 à 120 ppm
pH de l'eau : 7,2 à 7,6	Dureté de calcium : 50 à 150 ppm

- Reportez-vous à la section Qualité et entretien de l'eau pour de plus amples instructions.

IMPORTANT : faites tourner la pompe à jet pendant 10 minutes après avoir ajouté UN produit chimique pour spa dans le bloc de filtration.

Nettoyez les cartouches de filtre au moins une fois par mois afin d'enlever les déchets et le dépôt minéral susceptibles d'affecter les performances des jets d'hydromassage, de limiter le débit d'eau ou de déclencher le thermostat de sécurité, qui interrompra le fonctionnement de votre spa.

LIMITER LE RISQUE D'HYPERTHERMIE

L'immersion prolongée dans l'eau chaude peut provoquer une HYPERTHERMIE, un état pathologique se produisant lorsque la température interne du corps dépasse la température normale (37 °C). L'hyperthermie peut se manifester, entre autres, par la non-perception d'un danger imminent et par la perte de conscience de la chaleur. La personne en hyperthermie ne se rend pas compte qu'elle doit sortir du bain ou est incapable d'en sortir et risque de se noyer si elle perd connaissance. Chez la femme enceinte, l'hyperthermie peut engendrer des séquelles fatales.

AVERTISSEMENT

La consommation d'alcool, de drogues ou de médicaments peut augmenter considérablement le risque d'hyperthermie dans les bains bouillonnants et les spas.

RÉDUIRE LE RISQUE DE BLESSURE

- La température de l'eau du spa ne doit jamais dépasser 40 °C. Les températures comprises entre 36°C et 40 °C sont considérées sans danger pour des adultes en bonne santé. Toutefois, si vous avez l'intention d'utiliser le spa pendant une période de temps prolongée (plus de dix minutes) ou en compagnie de jeunes enfants, il est recommandé d'abaisser cette température. Une utilisation prolongée peut provoquer une hyperthermie.
- Les femmes enceintes ou pouvant éventuellement être enceintes doivent limiter la température de l'eau du spa à 36°C. Si vous ne respectez pas cette consigne, vous risquez d'entraîner des malformations permanentes chez l'enfant.
- N'utilisez pas le spa immédiatement après des exercices physiques intenses.

ÉVITER LE RISQUE DE BRÛLURE CUTANÉE

- Afin de limiter le risque de blessure, l'utilisateur doit mesurer la température de l'eau avec un thermomètre précis avant d'entrer dans l'eau.
- Contrôlez la température de l'eau avec la main avant d'entrer dans le spa.

PANNEAU DE SÉCURITÉ

Chaque spa **HOT SPRING** est livré avec un PANNEAU DE SÉCURITÉ (dans la pochette destinée au propriétaire). Le panneau, qui est l'une des conditions requises pour le référencement officiel des produits, doit être installé en permanence là où il est visible pour les utilisateurs du spa. Veuillez contacter votre revendeur **HOT SPRING** et utiliser la référence 70798 pour obtenir des panneaux PANNEAUX SUPPLÉMENTAIRES. supplémentaires.

INSTRUCTIONS IMPORTANTES SUR LES SPAS

Nous vous recommandons vivement de lire et d'appliquer les informations importantes ci-dessous.

CE QU'IL FAUT FAIRE :

- Remettre et verrouiller la couverture en vinyle sur le spa après utilisation, que celui-ci soit plein ou vide.
- Respecter les recommandations sur le nettoyage et l'entretien du spa indiquées dans ce manuel.
- N'utiliser que des accessoires agréés et des produits chimiques et de nettoyage recommandés par Watkins.

CE QU'IL NE FAUT PAS FAIRE :

- Laisser le spa **HOT SPRING** exposé au soleil sans eau ou découvert. L'exposition à la lumière directe du soleil risque d'endommager le matériau de la coque.
- Faire rouler ou glisser le spa sur le côté. Cela abîme le revêtement latéral.
- Soulever ou porter la couverture en vinyle en utilisant les attaches de la couverture ; toujours soulever ou porter la couverture par les poignées.

- Essayer d'ouvrir le boîtier des commandes électriques. Il ne contient aucune pièce susceptible de requérir un entretien effectué par les utilisateurs. Ouvrir le boîtier de contrôle annule la garantie. Si vous constatez un problème de fonctionnement, suivez attentivement les instructions indiquées dans la section de dépannage. Si vous n'arrivez pas à résoudre le problème, appelez votre revendeur agréé **HOT SPRING**. Un grand nombre de problèmes peuvent être identifiés facilement au téléphone par des techniciens agréés.

COQUE DU SPA

Votre spa **HOT SPRING** est doté d'une coque en acrylique. Normalement, les taches et la poussière n'adhèrent pas sur la surface de votre spa. Un chiffon souple suffit pour enlever la plus grande partie de la saleté. La plupart des produits chimiques ménagers sont nocifs pour la coque de votre spa (voir ci-dessous pour des informations détaillées sur les agents nettoyants). Rincez toujours tout résidu d'agent nettoyant sur la coque avec de l'eau.

IMPORTANT :

1. Les produits suivants sont les SEULS agents nettoyants approuvés pour la coque de votre spa **HOT SPRING** : eau clairer, **HOT SPRING FRESHWATER** Spa Shine, Brilliance® ou Soft Scrub®. Il est DÉCONSEILLÉ d'utiliser de l'alcool ou des produits ménagers autres que ceux qui sont spécifiquement recommandés pour le nettoyage des spas. N'utilisez PAS de produits abrasifs ou contenant des solvants, car ils risquent d'endommager la surface de la coque, en particulier : Simple Green®, Windex® ou Spa Mitt. N'UTILISEZ JAMAIS DE PRODUITS CHIMIQUES CAUSTIQUES ! Tout endommagement de la coque provoqué par l'utilisation de produits caustiques n'est pas couvert par la garantie. Rincez toujours tout résidu d'agent nettoyant sur la coque avec de l'eau.
2. Le fer et le cuivre contenus dans l'eau peuvent tacher la coque du spa si vous n'y prêtez pas attention. Si l'eau de votre spa est très riche en minéraux dissous, demandez à votre revendeur **HOT SPRING** de vous conseiller sur un produit inhibant la formation de dépôts et de tartre. (Watkins recommande **FRESHWATER** Stain & Scale Defense.)
3. Tenez tous ces produits hors de la portée des enfants et soyez prudent lorsque vous les appliquez.

CONSERVEZ CES INSTRUCTIONS

POUR COMMENCER

CARACTÉRISTIQUES DU SPA



Le panneau de la télécommande peut être enlevé du spa et utilisé comme télécommande à l'intérieur ou à l'extérieur du spa.



2) Le système **SmartJet™** vous permet de répartir l'eau vers différentes combinaisons de jets en tournant simplement le sélecteur.



3) Le sélecteur **Comfort Control™** vous permet de sélectionner la quantité d'air idéale à la fois pour les jets Precision™ et Moto-Massage™ DX.



4) Le sélecteur de **jeu d'eau** permet d'ajuster la quantité d'eau qui coule de l'une des deux jeux d'eau disponibles.



5) Le jet **d'hydromassage** à embout directionnel offre une performance maximale.



6) Le jet **d'hydromassage** à embout rotatif double fournit un massage en V à impulsions.



7) Le jet **SoothingStream™** Jet dispose de sept embouts qui assurent le soin de vos épaules et du haut de votre dos.



8) Le jet **FootStream™** offre un massage stimulant d'une force maximale, à l'aide d'un jet d'hydromassage directionnel tonifiant.



9) Le jet **HydroStream™** est doté d'un puissant débit d'air et d'eau qui apaise rapidement les tensions.



10) Le jet directionnel ou rotatif **PRECISION** dispense un massage thérapeutique.



11) Le jet **MOTO-MASSAGE DX** est un jet mobile. Il offre un courant d'eau chaude balayant l'intégralité de votre dos dans un mouvement ascendant et descendant.



12) Grâce au système **Luminescence™ d'éclairage multicolore à quatre zones** vous pouvez éclairer individuellement chaque zone située sous l'eau, le rebord du spa, les repose-têtes et les jeux d'eau. L'illustration montre l'éclairage utilisé sous l'eau.



13) Le jeu d'eau **BellaFontana™** permet de créer trois arcs d'eau en mouvement.



14) **Repose-tête** : la plupart des spas sont proposés avec au moins un repose-tête.



15) **Le filtre du spa** offre une filtration à 100% sans dérivation d'eau, toute l'eau s'écoulant à travers le filtre avant de circuler de nouveau dans le spa (non illustré).



16) Il s'agit du **circuit de retour du réchauffeur et de la conduite de vidange du spa**. Des bulles d'ozone provenant du système d'ozone peuvent également être observées à la sortie de la conduite de vidange.



17) Le spa permet de connecter un système de divertissement pour installer facilement un haut-parleur. Ce porte-gobelet peut être remplacé par un haut-parleur.



18) Le logo **HOT SPRING** situé à l'avant du spa devient bleu et vert. Ces couleurs indiquent que le spa est sous-tension et prêt à fonctionner sans avoir à ouvrir la couverture et vérifier le panneau de commandes (non illustré).



19) **Le socle de support** charge la télécommande. Il reçoit également les communications sans fil de la télécommande et peut être utilisé pour allumer et éteindre les jets et l'éclairage (non illustré dessous n°1)

20) Un plateau de commodité est disponible et propose un placement secondaire pour le panneau de commandes sans fil. La télécommande NE se rechargera PAS à cet emplacement.

JET MOTO-MASSAGE DX

Le jet **MOTO-MASSAGE DX** se déplace automatiquement de bas en haut dans un mouvement de balayage, qui simule les effets caressants naturels d'un massage à la main. L'intensité et le régime du jet double **MOTO-MASSAGE DX** peuvent être ajustés à l'aide du sélecteur **COMFORT CONTROL**.

Le jet **MOTO-MASSAGE DX** a été réglé à l'usine de façon à obtenir un hydromassage optimal sur toute la hauteur, le sélecteur **COMFORT CONTROL** étant positionné sur le volume d'air maximal. Si le jet **MOTO-MASSAGE DX** ne monte pas sur toute la hauteur et si le problème n'est dû ni à la fermeture de la vanne de contrôle d'air, ni à une obturation de la cartouche de filtre, prenez contact avec le service technique **HOT SPRING**.

IMPORTANT : un jet **MOTO-MASSAGE DX** lent ou immobile peut indiquer que les pores de la cartouche de filtre sont obstrués par de la saleté, des huiles corporelles ou du calcaire. Suivez les instructions de nettoyage de la cartouche de filtre qui sont indiquées dans la section Nettoyage et entretien du spa de ce manuel.

JETS D'HYDROMASSAGE

Les jets d'hydromassage sont munis de deux embouts différents : des embouts directionnels et des embouts rotatifs à double orifice. L'embout directionnel vous permet de diriger l'eau dans le sens qui vous semble le plus agréable. L'embout rotatif à double orifice divise le jet d'eau en deux flux qui effectuent ensuite une torsade. Faites tourner la plaque avant pour augmenter et diminuer la pression du jet.

REMARQUE SUR LES ACCESSOIRES : votre revendeur **HOT SPRING** possède des kits d'hydromassage faciles à installer qui permettent de faire passer le jet du mouvement directionnel ou mouvement rotatif à double sens.

JET SOOTHINGSTREAM

Le jet **SOOTHINGSTREAM** est une autre caractéristique unique des spas **HOT SPRING**. Ses sept injecteurs sont conçus pour masser les muscles dans le bas du dos ainsi que dans les épaules, avec douceur et précision. Faites tourner la plaque avant dans le sens des aiguilles d'une montre pour augmenter la pression du jet et dans le sens inverse des aiguilles d'une montre pour la diminuer. Faites tourner la plaque avant pour augmenter et diminuer la pression du jet.

JETS ROTATIFS OU DIRECTIONNELS PRECISION

Les jets **PRECISION** sont situés au-dessus des jets **MOTO-MASSAGE DX** et regroupés selon leur taille. Ils sont conçus afin de fournir un massage doux et apaisant du dos et des épaules. Réglez la pression des jets **PRECISION** en utilisant le sélecteur **COMFORT CONTROL** (le plus proche des jets **PRECISION**).

Reportez-vous aux schémas des pages suivantes pour vous familiariser avec les menus du système **SMARTJET** de votre spa. Veuillez noter que le côté du spa où se trouve le sélecteur **SMARTJET** est toujours considéré comme la partie « avant » dans les descriptions des divers types et systèmes de jets. **Les positions d'horloge sont correctes en faisant face au spa et en se tenant devant le sélecteur du système SMARTJET.**

JET FOOTSTREAM

Le jet **FOOTSTREAM** est un jet d'hydromassage à grand orifice, conçu afin de procurer un massage maximal sur une partie déterminée du corps. Il se situe dans la partie inférieure du spa, permettant ainsi de profiter d'un massage des pieds, des jambes, des hanches et du bas du dos. L'intensité des jets **FOOTSTREAM** peut être modifiée (sauf celle des jets situés dans le système FootWell™) à l'aide du sélecteur **COMFORT CONTROL**. Les

jets **FOOTSTREAM** du **FOOTWELL** ne sont pas réglables. Faites tourner la plaque avant pour augmenter et diminuer la pression du jet.

JET HYDROSTREAM

Le jet *Hydrostream* est un jet d'hydromassage de dimension moyenne qui fournit un excellent massage des pieds, du dos et des épaules. Faites tourner la plaque avant pour augmenter et diminuer la pression du jet.

JEU D'EAU

Les spas **GRANDEE** et **ENVOY** sont équipés du jeu d'eau **BELLAFONTANA**. Cette fonction peut être activée ou désactivée lorsque la pompe à deux régimes est en mode lent (tranquille) ou rapide. Pour fonctionner correctement, son sélecteur doit être placé exclusivement sur la position intégrale.

Si le sélecteur n'est pas sur la position *intégrale* lorsque la pompe tourne à régime élevé, le jeu d'eau risque de projeter de l'eau nettement plus loin dans le spa lorsque le sélecteur d'activation/ de désactivation est ouvert. Ce fonctionnement n'est pas adéquat. Dans ce cas, arrêtez la pompe, mettez le sélecteur du jeu d'eau sur la position *intégrale*, puis remettez la pompe en marche.

ATTENTION : si vous restreignez le flux normal de l'eau au niveau de l'entrée du jeu d'eau, le flux d'eau sera envoyé plus loin à l'intérieur ou autour du spa.

LOGO LUMINEUX HOT SPRING

Le logo **HOT SPRING** situé à l'avant du spa devient bleu et vert. Ces couleurs indiquent que le spa est sous-tension et prêt à fonctionner sans avoir à ouvrir la couverture et vérifier le panneau de commandes.



Témoin lumineux vert : le témoin lumineux VERT s'allume si la température de l'eau se situe dans une plage de 1 °C (2°F) par rapport à la température sélectionnée et s'éteint si la température ne se trouve pas dans cette plage. Si vous augmentez ou diminuez la température du spa, le témoin lumineux PRÊT s'éteint jusqu'au moment où la température de l'eau atteint la plage acceptable pour la température nouvellement sélectionnée. Si le témoin VERT clignote, le capteur de température connaît probablement une défaillance (consultez la section Dépannage pour de plus amples informations).

Témoin lumineux bleu : le témoin lumineux BLEU est « allumé » pour indiquer que le spa est correctement alimenté. Ce témoin offre également une fonction de diagnostic : un témoin lumineux BLEU clignotant indique que le thermostat de sécurité s'est enclenché, ce qui signifie que l'eau du spa dépasse la plage de température acceptable, ou qu'un mauvais fonctionnement du système a été détecté (comme une circulation d'eau insuffisante suite à un encrassement des filtres). Un témoin lumineux BLEU « éteint » signale une interruption de l'arrivée de courant ou un problème au niveau du tableau de commande du spa (consultez la section Dépannage pour de plus amples informations).

INSTRUCTIONS DE MISE EN MARCHE RAPIDE

AVANT LE REMPLISSAGE DE VOTRE SPA

Assurez-vous que votre spa a été correctement installé selon l'ensemble des codes locaux. Ceci comprend son emplacement, ses

fondations ainsi que son installation électrique. Un livret comportant des instructions de pré-livraison peut être obtenu auprès de votre revendeur **HOT SPRING** ou en ligne à l'adresse : www.HotSpring.com/planning-tools/pre-delivery-instructions

CE QU'IL FAUT FAIRE :

- Savoir quel système de traitement de l'eau vous utiliserez et veiller à disposer des produits chimiques nécessaires. Lire toutes les instructions accompagnant le système.
- Disposer de bandelettes de test 5 fonctions FreshWater™.
- Avoir à votre disposition de l'Alkalinity/pH Up et Down.
- Connaître la dureté de votre eau, contactez votre revendeur afin qu'il vous aide avec ces informations. Consulter la section Qualité et entretien de l'eau pour obtenir de plus amples informations.
IMPORTANT : Watkins Manufacturing Corporation déconseille le remplissage du spa avec de l'eau « adoucie » car cela pourrait l'endommager.
- **CONSEIL** : utilisez le préfiltre Clean Screen™ afin d'éliminer les particules indésirables qui contaminent l'eau du robinet. Ceci est recommandé, non obligatoire.

CE QU'IL NE FAUT PAS FAIRE :

- Mettre le spa sous tension avant que le spa ne soit rempli d'eau ! La mise sous tension du spa déclenche automatiquement des composants critiques qui se trouvent à l'intérieur du spa, comme les commandes, le réchauffeur, la pompe de circulation ainsi que d'autres systèmes. Si ces composants sont mis sous tension avant que le spa ne soit rempli, ils s'endommageront et ceci peut provoquer une panne grave et non couverte par la garantie.

CE QU'IL NE FAUT PAS FAIRE :

- Remplir le spa avec de l'eau chaude ou froide d'une température inférieure à 10° C ! Le déclenchement du thermostat de sécurité peut provoquer l'arrêt du fonctionnement de votre spa.

CE QU'IL NE FAUT PAS FAIRE :

- Utiliser votre spa une fois rempli tant que les étapes énumérées sous la procédure de MISE EN MARCHÉ ne sont pas toutes effectuées !
- Ajouter du chlore si vous traitez votre spa avec du désinfectant au polyexaméthylène de biguanide (Biguanide, PHMB, comme Désinfectant BaquaSpa®).

MISE EN MARCHÉ

Votre spa **HOT SPRING** a subi des tests complets pendant sa fabrication, permettant ainsi de garantir sa fiabilité et votre satisfaction à long terme. Il est cependant possible qu'une petite quantité d'eau soit restée dans le système de plomberie après les tests de sortie de fabrication et qu'elle ait pu entraîner l'apparition de gouttelettes sur la coque du spa ou sur ses panneaux latéraux avant la livraison. Avant de remplir le spa, essayez sa coque avec un chiffon doux.

Lisez attentivement les instructions suivantes et suivez-les exactement lors de la mise en marche ou du remplissage du spa.

1. **FERMEZ TOUTES LES CONDUITES DE VIDANGE ET REMPLISSEZ LE SPA AVEC DE L'EAU EN LA FAISANT S'ÉCOULER PAR LE BLOC DE FILTRATION.** Le niveau d'eau de votre spa **HOT SPRING** doit être maintenu à environ 4 cm au-dessus de la partie supérieure du jet le plus haut.
2. **DÈS** que le spa est rempli d'eau et que la porte du bloc technique est refermée, vous pouvez mettre le spa sous tension.

3. POUR CONTRÔLER LE FONCTIONNEMENT DU SYSTÈME DE JET et purger l'air restant dans le système de chauffage :

- Appuyez sur l'icône des JETS sur l'écran d'accueil.
- Appuyez sur les icônes de jet double pour faire tourner les pompes de jet à haute vitesse pendant une minute.
- Appuyez sur l'icône OFF (extrême droite) pour éteindre les jets, dès que le système est opérationnel à 100 % (ce qui est indiqué par des jets puissants, non par intermittence), le spa est complètement amorcé.

Des jets intermittents ou de faible intensité indiquent que le niveau de l'eau est trop bas ou que les cartouches de filtre sont obstruées.

IMPORTANT : assurez-vous que les sélecteurs de **COMFORT CONTROL** (voir l'illustration dans la section Caractéristiques du spa) sont ouverts en tournant chacun d'eux dans le sens des aiguilles d'une montre et en vérifiant que le sélecteur **SMARTJET** est bien dirigé vers la  position.

4. **À L'AIDE D'UNE BANDELETTE DE TEST ET DES PRODUITS CHIMIQUES APPLICABLES**, ajustez l'alcalinité totale (TA) à 80 ppm, la dureté calcique (CH) à 100 ppm, puis le pH de l'eau du spa entre 7,4 et 7,6. Ces procédures sont énumérées dans la section sur la qualité et le traitement de l'eau.
IMPORTANT : ajoutez toujours les produits chimiques de l'eau du spa directement dans le bloc de filtration en faisant tourner la pompe à jet à régime élevé pendant au moins dix minutes. Régler l'alcalinité totale (TA) en premier lieu est important, car tout déséquilibre à ce niveau vous empêcherait de régler correctement le pH et nuirait à l'efficacité de l'action du désinfectant.

5. **SUPERCHLOREZ L'EAU DU SPA** en ajoutant une cuillère à café et demie de chlore (dichlorure de sodium) pour 950 litres d'eau. Appuyez sur la touche AUTO-BRASSAGE sur l'écran d'accueil afin de faire circuler l'eau du spa pendant dix minutes.

6. **PENDANT LA SUPERCHLORATION**, faites tourner le ou les sélecteurs **SMARTJET** dans leurs deux positions de fonctionnement, en laissant l'eau du spa circuler (avec les jets activés) pendant des périodes de temps égales. Les sélecteurs **SMARTJET** de spa **HOT SPRING** sont conçus pour fonctionner dans les positions 3 heures et 9 heures.

7. **RÉGLEZ LA COMMANDE DE LA TEMPÉRATURE**, le spa est pré-programmé pour atteindre 38 ° C (100°F). Cette température sera normalement obtenue dans un délai de 18 à 24 heures. Vous pouvez augmenter la température en :
 - Appuyez sur la fenêtre de température dans l'écran d'accueil pour afficher l'Écran Régler la température.
 - Appuyez sur ou pour modifier la température réglée de l'eau.

Placez la couverture en vinyle sur le spa, afin de permettre à la température de l'eau de se stabiliser. Vérifiez que vous avez bien replacé et verrouillé la couverture. Vérifiez périodiquement la température de l'eau du spa. Lorsque la température de l'eau dépasse 32°C, passez à l'étape suivante. Afin d'éviter qu'une personne non autorisée puisse modifier le réglage, vous pouvez verrouiller le réglage de la température. Reportez-vous à la section Panneau de commandes principal pour de plus amples informations.

- 8. FAITES TOURNER LE OU LES SÉLECTEUR(S) SMARTJET EN POSITION PREMIÈRE (3 HEURES)** Activez le cycle auto-brassage comme décrit à l'étape 5 pour faire circuler l'eau du spa pendant dix minutes. Une fois le cycle d'auto-brassage terminé, testez l'eau du spa en vérifiant le niveau de résidus de chlore libre disponible. Si le niveau de résidus est compris entre 3 et 5 ppm sur les bandes test (qui se trouvent dans le kit test), passez à l'étape suivante. Si le niveau de résidus est inférieur à 3 ppm, superchlorez l'eau du spa en ajoutant une cuillère à café et demie de chlore (dichlorure de sodium) pour 950 litres d'eau. Activez à nouveau le cycle d'auto-brassage pour faire circuler l'eau du spa pendant dix minutes supplémentaires.
- 9. FAITES TOURNER LE OU LES SÉLECTEUR(S) SMARTJET EN 2^{DE} POSITION(9 HEURES)** Activez le cycle auto-brassage comme décrit à l'étape 5 pour faire circuler l'eau du spa pendant dix minutes.. Vérifiez la quantité de résidus de chlore libre disponible contenue dans l'eau du spa. Si le niveau de résidus est compris entre 3 et 5 ppm sur les bandes test (qui se trouvent dans le kit test), passez à l'étape suivante. Si le niveau de résidus est inférieur à 3

ppm, superchlorez l'eau du spa en ajoutant une cuillère à café et demie de chlore (dichlorure de sodium) pour 950 litres d'eau. Activez à nouveau le cycle d'auto-brassage pour faire circuler l'eau du spa pendant dix minutes supplémentaires. Répétez cette procédure tant que les deux positions de fonctionnement du ou des sélecteurs **SMARTJET** n'ont pas été testées.

- 10. VÉRIFIEZ À NOUVEAU** l'alcalinité totale (TA) à 80 ppm, la dureté calcique (CH) à 100 ppm, puis le pH de l'eau du spa entre 7,4 et 7,6 à l'aide d'une bandelette de test 5 fonctions **FRESHWATER** .
IMPORTANT : réglez l'alcalinité totale (TA) en premier lieu, car tout déséquilibre à ce niveau vous empêcherait de régler correctement le pH et nuirait à l'action efficace du désinfectant. **Le spa est prêt à être utilisé quand l'eau du spa a circulé dans chaque position de fonctionnement du sélecteur SMARTJET et que le niveau de chlore est compris entre 3 et 5 ppm.**
- 11. TESTEZ L'EAU UNE FOIS PAR SEMAINE OU AVANT CHAQUE UTILISATION DU SPA**

POUR COMMENCER

PORTE DU BLOC TECHNIQUE

La porte du bloc technique est située sous la station d'accueil. Pour enlever la porte, faites glisser chacune des 3 pinces vers la gauche et abaissez la pince (si la pince ne coulisse pas, desserrez légèrement les 2 vis maintenant la pince). Abaissez le panneau de porte, enlevez le connecteur de l'arrière de la porte, attaché à l'éclairage du logo, enlevez le panneau de porte. Inversez la procédure pour rattacher le panneau de porte.

IMPORTANT : veillez à ce que le côté droit supérieur de l'éclairage du logo repose à l'intérieur de la découpe du coin du spa lors de la remise en place de la porte.

BLOC TECHNIQUE

L'illustration ci-dessous doit être utilisée comme référence uniquement (votre spa peut être différent). Le bloc technique est situé derrière le panneau avant du spa sous la station d'accueil.

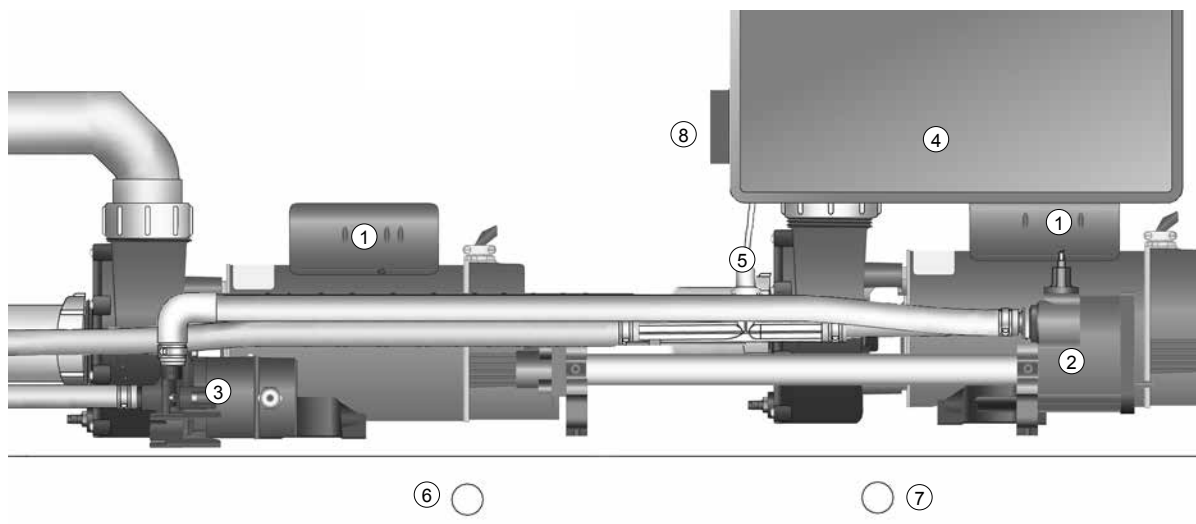

BLOC TECHNIQUE

- | | |
|--|---|
| 1. Pompe à jets Wavemaster™ | 5. Injecteur d'ozone |
| 2. Réchauffeur No-Fault™ | 6. *Système de vidange principal (avec robinet d'arrêt) |
| 3. Pompe de circulation Silent Flo 5000™ | 7. *Système de vidange secondaire |
| 4. Boîtier de commande IQ 2020™ | 8. Unité de raccordement |

QUALITÉ ET ENTRETIEN DE L'EAU

INFORMATIONS DE BASE

Une eau propre est un élément essentiel. L'entretien de l'eau est l'un des facteurs les moins bien compris et pourtant le plus important de l'hydrothérapie. Votre revendeur peut vous aider à obtenir une eau parfaite en fonction de vos conditions locales.

IMPORTANT : des notions d'hydrologie sont disponibles à la fin de cette section.

- **Lisez et consultez toujours le manuel d'utilisation** pour obtenir des renseignements complets.
- **testez l'eau** à l'aide d'une bandelette de test une fois par semaine ou chaque fois que vous utilisez le spa.
- **Ajoutez régulièrement les produits chimiques** en petites quantités afin d'éviter de dépasser les doses recommandées.
- **Utilisez uniquement le spa** lorsque le niveau de chlore se situe entre 1 et 5 ppm ou ajoutez du chlore manuellement selon le besoin.
- **Lors de l'utilisation du système ACE** lisez la section **ACE** du manuel d'utilisation et reportez-vous y.
- **Il appartient au propriétaire du spa** d'éviter un manque ou un excédent de chlore.

IMPORTANT : N'oubliez pas de changer l'eau du spa tous les trois ou quatre mois. L'eau de spa entretenue avec le système **ACE** de désinfection par eau salée peut durer beaucoup plus longtemps, jusqu'à douze mois, en suivant les recommandations pertinentes*. Consultez le manuel d'utilisation **ACE** pour des instructions plus détaillées.

Consultez votre revendeur **HOT SPRING** pour déterminer si l'eau de votre région possède des qualités uniques, telles qu'une forte teneur en métaux ou en minéraux, dont vous devez tenir compte.

Votre programme dépendra de la teneur en minéraux de votre eau, de la fréquence d'utilisation du spa et du nombre d'utilisateurs.

TABLEAU SUR LA QUALITÉ DE L'EAU

PARAMÈTRE	CIBLE	MIN - PLAGE « OK » - MAX	
pH	7,4	7,2	7,6
ALCALINITÉ	80 ppm	40 ppm	120 ppm
DURETÉ	100 ppm	50 ppm	150 ppm
CHLORE	3 ppm	1 ppm	5 ppm

Il vous incombe de maintenir la qualité de l'eau et la propreté des filtres de votre spa. Le maintien de l'équilibre de l'eau de votre spa prolonge la durée de vie des composants de celui-ci et rend l'eau plus agréable. Votre revendeur peut vous aider à obtenir une eau parfaite en fonction de vos conditions locales. Votre programme dépendra de la teneur en minéraux de votre eau, de la fréquence d'utilisation du spa et du nombre d'utilisateurs. Afin de simplifier l'entretien de l'eau, Watkins Manufacturing Corporation a élaboré plusieurs systèmes et produits qui sont disponibles auprès des revendeurs **HOT SPRING** agréés.

ACE Système de désinfection par eau salée	Éliminateur de calcium Vanishing Act™
Produits FreshWater™ de Hot Spring	Bandes de test de sel 5 fonctions FRESHWATER
Système EverFresh™	Préfiltre CLEAN SCREEN

*Rendez-vous sur HotSpring.com/save-water pour de plus amples informations.

SÉCURITÉ CHIMIQUE

Lorsque vous utilisez des produits chimiques, lisez soigneusement les étiquettes et suivez les instructions avec précision. Bien que les produits chimiques constituent une protection efficace pour vous-même et votre spa lorsqu'ils sont utilisés correctement, ils peuvent être dangereux lorsqu'ils se trouvent à l'état concentré. Observez toujours les directives suivantes :

- Ne confiez la manipulation des produits chimiques de votre spa qu'à une personne responsable. Conservez ces produits hors de la portée des enfants.
- Mesurez les quantités spécifiées avec précision. Ne dépassez jamais les doses recommandées.
- Manipulez les conteneurs avec soin. Entrez-les dans un endroit frais, sec et bien aéré.
- Gardez les conteneurs de produits chimiques bien fermés lorsque vous ne les utilisez pas. Remettez les bouchons sur les conteneurs correspondants.
- N'inhaliez pas les vapeurs et veillez à ce que les produits chimiques n'entrent pas en contact avec vos yeux, votre nez et votre bouche. Lavez immédiatement vos mains après chaque utilisation.
- Suivez les conseils d'urgence indiqués sur l'étiquette du produit en cas de contact accidentel ou d'ingestion du produit chimique. Appelez un médecin ou le centre antipoison local. Si vous avez besoin d'un médecin, prenez toujours le conteneur avec vous de façon à ce que la substance puisse être identifiée.
- Évitez tout contact entre les produits chimiques et les surfaces avoisinantes ou l'environnement. N'utilisez pas d'aspirateur pour nettoyer les débordements de produits chimiques.
- Ne fumez jamais à proximité des produits chimiques. Certaines vapeurs peuvent être hautement inflammables.
- N'entrez pas de produits chimiques dans le bloc technique de votre spa.

COMMENT AJOUTER LES PRODUITS CHIMIQUES À L'EAU?

IMPORTANT : tous les produits chimiques pour eau de spa, y compris les granules de dichlorure, le MPS, les augmentateurs ou les adoucisseurs de pH en granules, les augmentateurs d'alcalinité totale en granules, les antitartres liquides, et les produits anti-mousse liquides, doivent toujours être ajoutés directement dans le bloc de filtration, lorsque la pompe à jet tourne. Il est impératif que celle-ci fonctionne pendant au moins dix minutes.

Pour ajouter les produits chimiques à l'eau du spa :

1. Repliez le couvercle. Retirez soigneusement le couvercle du bloc de filtration et posez-la sur le côté.
2. Sur votre panneau de commandes :
 - Appuyez  sur l'écran d'accueil pour afficher l'écran d'auto-brassage.
 - Appuyez sur **Démarrer** pour démarrer le cycle d'auto-brassage.
3. Mesurez soigneusement la quantité de produit chimique recommandée et versez-la doucement dans le bloc de filtration. Évitez de renverser du produit sur vos mains, dans vos yeux, sur la coque du spa ou sur l'habillement.
4. Remplacez le couvercle du bloc de filtration. Après dix minutes, la pompe à jet s'arrêtera automatiquement, achevant ainsi l'opération. Fermez la couverture et verrouillez-la.

 **DANGER** : risque de noyade : ne laissez jamais un spa ouvert sans surveillance !

IMPORTANT : lorsque vous avez administré un traitement de choc ou une superchloration à votre spa, laissez la couverture ouverte pendant au moins vingt minutes afin de permettre aux gaz oxydants de s'échapper. Une concentration élevée d'oxydant piégé dans l'eau suite au traitement de choc (et non pas suite à la procédure de désinfection quotidienne) peut éventuellement provoquer une décoloration ou une dégradation de la partie inférieure de la couverture. Ce type de dommage, considéré comme un abus d'origine chimique, n'est pas couvert par la garantie limitée.

PRINCIPES FONDAMENTAUX DE L'ENTRETIEN DE L'EAU

- **Test** : Testez l'eau à l'aide d'une bandelette de test une fois par semaine ou chaque fois que vous utilisez le spa à l'aide des bandelettes de test 5 fonctions pratiques de **FRESHWATER** ou du kit plus précis de réactifs, se présentant sous forme liquide ou de pastilles, selon les instructions. Paramètres critiques : niveau de désinfectant, pH, dureté calcique (CH) et alcalinité totale (TA). Entrez l'équipement de test dans un endroit sombre, frais et sec, afin de préserver son pouvoir désinfectant.
- **Filtrage de l'eau** : la filtration 100% sans dérivation utilisée 24 heures sur 24 dans les spas **HOT SPRING** propose la meilleure approche permettant d'entretenir la propreté de l'eau en faisant circuler en permanence le désinfectant et en supprimant les déchets du spa. Procédez régulièrement à l'inspection et au nettoyage des filtres pour obtenir un fonctionnement optimal.
- **Contrôle de l'équilibre chimique et du pH** : il est important d'ajuster les principaux paramètres d'eau (alcalinité totale, dureté calcique, pH) dans les plages recommandées afin qu'ils soient stabilisés ou équilibrez la composition chimique à chaque fois que vous remplissez le spa d'une eau nouvelle et au cours de la durée de vie de celle-ci. La conservation de l'équilibre de l'eau permet d'éviter les dommages en maintenant le pH dans une plage de sécurité et en empêchant la formation de tartre sur l'équipement de votre spa. Un pH faible peut détériorer les composants en métal, tandis qu'un pH élevé peut engendrer des niveaux élevés de calcium contribuant à la formation de tartre. Votre revendeur doit vous fournir des éléments d'orientation détaillés sur la composition chimique à la suite du tout premier remplissage de votre spa.
- Les trois composants suivants de l'eau doivent être maintenus équilibrés afin d'éviter tout dommage sur le spa. Équilibrez ces composants dans l'ordre de leur énumération, car chacun d'eux vous aidera à équilibrer le composant suivant à l'aide d'une quantité minimale de produits chimiques.

ALCALINE DU SPA EAU	8,2	AJOUTER DU pH UN ADOUCISSEUR POUR ABAISSER LE pH
(ZONE ENTARTRÉE)	7,8	
	7,6	
ZONE DE CONFORT	7,4	IDÉAL
ACIDE DU SPA EAU	7,2	AJOUTER DU pH RENFORÇATEUR POUR ÉLEVER LE pH
(ZONE CORROSIVE)	6,8	
	pH	

1. **Dureté calcique (CH)** : la dureté calcique est une mesure de la quantité de calcium dissous dans l'eau. De faibles niveaux peuvent rendre l'eau corrosive et des niveaux élevés peuvent provoquer la formation de tartre sur les composants du spa. La CH recommandée se situe entre **50 et 150 ppm**. Une dureté de 50 ppm est conseillée avec le système **ACE**. Si le niveau de CH est trop faible, augmentez-le à l'aide du durcisseur de calcium **HOT SPRING FRESHWATER** et s'il est trop élevé, réduisez-le avec l'éliminateur de calcium **VANISHING ACT**, conformément aux instructions. Une fois l'équilibre obtenu, la lecture du CH demeure en règle générale stable jusqu'à l'ajout d'eau suivant.

Une attention particulière doit être prêtée à l'adoucisseur d'eau lors du remplissage du spa, afin de s'assurer du maintien équilibré du calcium et d'éviter tout dommage sur le spa.

2. **Alcalinité totale (TA)** : la TA est une mesure de la capacité de l'eau à résister aux variations du pH ou de la capacité du tampon. Une TA faible permet au pH de fluctuer facilement. La TA recommandée se situe entre 40 et 120 ppm. Pour augmenter la TA, utilisez pH/Alkalinity Up (bicarbonate de soude) de **HOT SPRING FRESHWATER**. Pour l'abaisser, utilisez pH/Alkalinity Down (bisulfate de soude) de **HOT SPRING FRESHWATER**. Une fois la TA équilibrée, elle reste en règle générale stable jusqu'au remplissage/à la vidange suivant. Nous vous conseillons de vérifier la TA une fois par mois. L'augmentation/la diminution de la TA peut provoquer une fluctuation importante du pH. Ne tenez pas compte des indications de pH figurant sur la bande de test tandis que vous équilibrez la TA.
3. **pH** : le pH est la mesure de l'acidité et de l'alcalinité de l'eau. Le maintien du pH approprié permet d'optimiser l'efficacité du désinfectant, évitant tout dommage sur le spa et une gêne physique pour les utilisateurs du spa. Un pH faible dissipe le désinfectant, engendre une corrosion et irrite la peau des utilisateurs du spa. Un pH élevé a pour effet de neutraliser le désinfectant et contribue à la formation de tartre et d'une eau trouble. Le pH recommandé se situe entre 7,2 et 7,6. Pour abaisser le niveau de pH, utilisez pH/Alkalinity Down de **HOT SPRING FRESHWATER**. Pour l'augmenter, utilisez pH/Alkalinity Up (bicarbonate de soude) **FRESHWATER**.
- **Adoucisseur d'eau** : l'eau de remplissage de spa varie d'un emplacement à un autre et d'un utilisateur à l'autre. Aussi, il est important de consulter votre revendeur pour mettre en place un programme approprié.
 - a. **VANISHING ACT** : des niveaux élevés de calcium et certains minéraux peuvent être supprimés de l'eau en une utilisation unique de **VANISHING ACT**. Des niveaux élevés de calcium peuvent provoquer la formation de tartre sur l'équipement et la coque du spa.
 - b. Préfiltre de **CLEAN SCREEN** : le préfiltre **CLEAN SCREEN** doit être utilisé à chaque remplissage et complément d'eau pour en éliminer les contaminants, notamment le fer, le cuivre et le manganèse. De nombreuses sources d'eau, y compris l'eau de pluie, contiennent des concentrations élevées de minéraux qui peuvent tacher la coque et les plastiques.
 - c. Prévention de la formation de tarte et de taches : une eau riche en calcium et en minéraux peut imposer l'utilisation d'un antitartre comme Stain and Scale control. Au fur et à mesure que l'eau s'évapore du spa et que vous ajoutez de l'eau nouvelle, la quantité de minéraux dissous, comme le calcium, le cuivre, le fer et le manganèse, augmente. (Réduisez l'évaporation de l'eau au minimum en maintenant la couverture sur le spa chaque fois que cela s'avère possible). Une teneur élevée en fer ou en cuivre dans l'eau peut donner lieu à une coloration verdâtre ou brunâtre du spa.
 - d. Antimoussants : le savon introduit dans l'eau du spa provient du corps des utilisateurs et des maillots de bain et peut générer formation de mousse dans l'eau du spa lors de l'utilisation des jets. De faibles niveaux de dureté calcique (eau douce) peuvent augmenter la formation de mousse. Bien que l'ozone et **ACE** puissent oxyder les résidus savonneux, il peut se révéler nécessaire d'ajouter un antimoussant afin de supprimer la mousse. La résolution de la présence excessive de savon dans l'eau peut exiger que l'eau soit changée.
- **Oxydants** : l'ozone et le monopersulfate de potassium (MPS) sont des oxydants utilisés pour empêcher la prolifération de contaminants,

optimiser l'efficacité du désinfectant, réduire l'utilisation de chlore et améliorer la transparence de l'eau. Ils sont utilisés conjointement avec les désinfectants enregistrés auprès de L'EPA (Agence de protection de l'environnement). Le système à haut rendement d'ozone **FRESHWATER III** utilise la technologie de la décharge à effet corona qui produit une forte concentration d'ozone qui est ensuite injectée dans l'eau du spa 24 heures sur 24. L'oxydant sans chlore au monopersulfate **HOT SPRING FRESHWATER** est un produit chimique oxydant en granules.

- **Désinfectants** : le maintien permanent du niveau de résidus recommandé par un désinfectant enregistré auprès de l'EPA permet de diminuer la présence de bactéries et de virus dangereux dans l'eau de votre spa. Le chlore libre disponible (FAC), soit la quantité de désinfectant de chlore disponible, est compris entre **3 et 5 ppm**. Un faible niveau de FAC est susceptible de permettre la prolifération rapide de bactéries et de virus dans l'eau chaude et un niveau élevé de FAC peut provoquer une gêne pour les yeux, les poumons et la peau des utilisateurs. Chaque désinfectant comporte ses propres instructions relatives à la quantité devant être utilisée et au moment de son ajout à l'eau du spa. Consultez votre revendeur afin d'obtenir ses conseils et ses instructions sur la désinfection appropriée du spa.
 - a. Système **ACE** de désinfection par eau salée
 - b. Granules concentrées de chloration **FRESHWATER** d'**EVERFRESH**
 - c. Dichloro-s-Triazinetrione de sodium (dichlorure de sodium ou chlore)
 - d. Brominating Concentrate (bromure en granules en une étape).
 - e. BaquaSpa® (veuillez consulter les instructions sur l'utilisation de ce produit dans votre manuel **BAQUASPA**).

IMPORTANT : n'utilisez PAS de chlore trichloré, de bromo-chloro-diméthyl-hydantoïne (BCDMH) ou tout type de bromure, de chlore, d'acide ou encore de désinfectant n'ayant pas été recommandé par Watkins Manufacturing Corporation.

PROGRAMME D'ENTRETIEN DE L'EAU DU SPA HOT SPRING

REMPLIR LE SPA D'EAU

Utilisez le préfiltre **CLEAN SCREEN** pour éliminer les contaminants indésirables, tels que la rouille, les poussières, les détergents et les algues, contenus dans l'eau du robinet. Les métaux, le cuivre, le fer et le manganèse dissous sont également éliminés. Le préfiltre **CLEAN SCREEN** est livré avec des instructions. Remplissez toujours le spa par le bloc de filtration. Ne remplissez pas votre spa avec de l'eau provenant d'une piscine, les produits chimiques pour piscines étant très différents de ceux utilisés dans un spa et pouvant endommager votre spa.

AJOUTER DES PRODUITS CHIMIQUES À L'EAU

Tous les produits chimiques pour eau de spa, y compris les granules de dichlorure, le MPS, les augmentateurs ou les adoucisseurs de pH en granules, les augmentateurs d'alcalinité totale en granules, les antitartres liquides et les produits anti-mousse liquides doivent toujours être ajoutés directement dans le bloc de filtration, lorsque la pompe à jet tourne à régime élevé. Il est impératif que celle-ci fonctionne pendant au moins dix minutes. Utilisez la touche/la fonctionnalité Auto-brassage afin de vous assurer que les produits chimiques sont correctement mélangés lors de leur ajout.

CRÉER UNE ROUTINE DE DÉSINFECTION

Au cours du premier mois suivant votre achat, mesurez les niveaux de résidus de désinfectant une fois par jour afin d'établir des normes pour la quantité de désinfectant requise par rapport à l'utilisation du spa. La quantité de désinfectant requise désigne la quantité de chlore libre résiduel disponible nécessaire en fonction de la charge de fréquentation et du temps d'utilisation combinés. Par exemple,

l'utilisation du spa par deux personnes, à raison de vingt minutes par jour, impose au désinfectant utilisé de déterminer la quantité de désinfectant devant être ajoutée afin de maintenir le niveau approprié de résidus. Si la fréquence d'utilisation change considérablement avec des personnes invitées, la quantité de désinfectant et la fréquence de désinfection requises changent aussi fortement.

RÉALISER UNE SUPERCHLORATION/UN TRAITEMENT DE CHOC SANS CHLORE

Une superchloration (une cuillère à café et demi de dichlorure pour 950 litres) ou un choc hebdomadaire ou mensuel (trois pastilles de monopersulfate pour 950 litres) peut être requis pour le programme de désinfection que vous avez choisi. L'augmentation du niveau de chlore à 5 ppm pendant 24 à 48 heures permet d'éliminer les déchets et les chloramines de l'eau. Un traitement de choc hebdomadaire à l'aide de dichlorure de sodium se révèle six fois plus puissant que le monopersulfate et convient particulièrement aux spas fort sollicités. Faites fonctionner tous les jets et laissez la couverture ouverte pendant au moins 20 minutes afin de permettre aux gaz oxydants de s'échapper et d'éviter de détériorer et de décolorer la couverture et les repose-têtes lorsque vous avez administré un traitement de choc ou une superchloration à votre spa. Ce type de dommage, considéré comme un abus d'origine chimique, n'est pas couvert par la garantie limitée.

IMPORTANT : avant d'utiliser le spa, attendez toujours que le niveau de chlore libre soit tombé en dessous de 5 ppm.

⚠ DANGER : ne laissez jamais le spa ouvert sans surveillance, en particulier en présence d'enfants !

SYSTÈME ACE DE DÉSINFECTION PAR EAU SALÉE (FACULTATIF)

Le système **ACE** de désinfection par eau salée convertit l'eau et le sel de chlorure de sodium en désinfectant chloré. **ACE** est compatible avec les systèmes et les produits chimiques à base de chlore. Bien que l'entretien du système soit réduit, il n'est pas automatique. Il est primordial que l'utilisateur teste et équilibre régulièrement l'eau. Une dureté calcique de 50 ppm est recommandée afin de prolonger la durée de vie du matériel. Consultez le manuel pour obtenir un complément d'instructions.

SYSTÈME D'ENTRETIEN DE L'EAU EVERFRESH (FACULTATIF)

Le système d'entretien de l'eau **EVERFRESH** comporte les produits suivants :

- Préfiltre **CLEAN SCREEN**
- Dichlorure de sodium, granules concentrées de chloration **FRESHWATER DE HOT SPRING**
- Oxydant sans chlore, monopersulfate **FRESHWATER** de **HOT SPRING**
- Système à haut rendement d'ozone **FRESHWATER III**
- Purificateur à ions argent FreshWater_{Ag+}[™]

Le purificateur à ions argent **EVERFRESH** introduit des ions argent dans l'eau du spa par érosion de perles infusées d'argent qui empêchent la prolifération des bactéries. Combiné avec du MPS ou du chlore, les déchets sont oxydés et éliminés de l'eau. Il est important de suivre les programmes d'application et d'entretien recommandés pour chaque produit. Si le spa est utilisé pendant une longue période, par exemple tout un après-midi ou toute une soirée, vous devez ajouter un supplément de désinfectant.

Obligatoire : superchlorez/choquez votre spa une fois par semaine, afin de réactiver la cartouche à ions d'argent, de permettre la libération des ions argent et de rapidement détruire les contaminants restants. Sans ce traitement de choc hebdomadaire, la cartouche à ions argent risque de stopper la libération d'ions argent dans l'eau.

IMPORTANT : utilisez uniquement un désinfectant comportant du dichlorure. L'argent n'est compatible avec le brome ni les biguanides. N'utilisez pas de clarificateur d'eau. Les clarificateurs rendent l'eau du spa trouble.

CHLORE MANUEL (DICHLORE DE SODIUM)

Watkins Manufacturing Corporation conseille d'utiliser des granules de chlore concentrées (dichlorure de sodium) **HOT SPRING FRESHWATER** pour aseptiser l'eau. Le dichlorure de sodium est

préférable, car il est totalement soluble, il se dissout rapidement et son pH est presque neutre. Le chlore libre disponible recommandé, soit la quantité de désinfectant de chlore disponible pour désinfecter le spa, est compris entre 3 et 5 ppm.

Si le niveau de chlore libre disponible est trop faible, augmentez-le en ajoutant des granules de dichlorure de sodium.

Si le niveau de chlore libre disponible est trop élevé, patientez un peu et le niveau chutera naturellement avec le temps.

Si le spa sent le chlore : superchlorez ou choquez votre spa. Le chlore libre disponible n'a pas d'odeur tandis que l'utilisation du chlore combiné (la chloramine) dégage une forte odeur de chlore pouvant être éliminée en choquant l'eau.

IMPORTANT : il existe plusieurs formes de chlore stabilisé pour spas et piscines. Il est extrêmement important de choisir un produit spécifiquement conçu pour les spas. L'utilisation d'un produit inadéquat tel que du trichloro, qui a un pH très faible (2,6) et se dissout trop rapidement dans l'eau chaude, peut ainsi engendrer des niveaux extrêmement élevés de chlore et ABÎMERA votre spa. L'utilisation d'un désinfectant liquide, de brome ou de chlore concentré, d'acide ou de tout type de désinfectant non approuvé **ENDOMMAGERA** également votre spa. De tels dommages ne sont pas couverts par la garantie limitée.

ENTRETIEN DE L'OZONATEUR

Peu ou pas de bulles d'ozone en provenance du circuit de retour du réchauffeur (ozonateur colmaté) ou absence d'ozone, nettoyez l'injecteur :

1. Versez un demi-litre de vinaigre blanc dans une tasse ou une bassine.
2. Desserrez avec précaution le long tuyau fixé au bas de l'ozonateur, situé dans le bloc technique.
 **DANGER** : plongez l'extrémité du tuyau dans le vinaigre, en vous assurant que celle-ci repose bien au fond du récipient.
3. Faites fonctionner le spa jusqu'à disparition complète du demi-litre de vinaigre. Ceci doit permettre au vinaigre de circuler dans l'injecteur et de déboucher la tuyauterie.
4. Réinstallez le tuyau à la base de l'ozonateur.

Les dommages provoqués par la composition chimique de l'eau ne sont pas couverts par la garantie. Vous êtes seul responsable de la quantité de produit chimique que vous utilisez et de la qualité de l'eau de votre spa. Si vous entretenez votre spa comme il se doit, vous pourrez en profiter pendant de longues années. Si vous n'êtes pas sûr des produits chimiques à utiliser ou de leur action dans votre spa, contactez votre revendeur agréé ou Watkins Manufacturing Corporation.

CE QU'IL FAUT FAIRE :

- Ajouter lentement tous les produits chimiques à l'eau par le biais du bloc de filtration, en faisant tourner la pompe à jet pendant dix minutes.
- Utiliser le bicarbonate de soude avec parcimonie pour nettoyer les surfaces en plastique intérieures ou extérieures.

IMPORTANT : Watkins Manufacturing Corporation **DÉCONSEILLE** vivement l'utilisation de distributeurs chimiques flottants. Les dommages sur la coque du spa ou les composants, provoqués par

un agent chimique flottant, ne sont pas couverts par les termes de la garantie limitée. Les agents flottants peuvent se retrouver emprisonnés dans une zone et provoquer une désinfection excessive ou libérer d'importantes quantités de désinfectant ayant pour effet de très rapidement brûler chimiquement la coque et la couverture.

CE QU'IL NE FAUT PAS FAIRE :

- Utiliser des désinfectants concentrés.
- Utiliser un système de désinfection flottant comme solution au programme d'entretien du spa ne requérant aucune ou quasiment aucune maintenance.
- Utiliser un désinfectant non conçu pour les spas.
- Utiliser un acide pour piscine (chlorhydrique) afin de diminuer le pH.
- Utiliser un agent de blanchiment ménager (eau de Javel).
- Asperger ou diffuser les produits chimiques sur la surface de l'eau. Cette méthode peut provoquer des boursouffures à la surface du spa provoquées par une réaction chimique (abus chimique).

ENTRETIEN DE L'EAU PENDANT LES VACANCES

Si vous prévoyez de vous absenter, suivez les instructions ci-après afin de préserver la qualité de l'eau de votre spa :

ABSENCE DE COURTE DURÉE (3 À 5 JOURS) :

1. Ajustez le pH en suivant les instructions indiquées dans la section Qualité et entretien de l'eau.
2. Désinfectez l'eau en suivant les procédures de choc également décrites dans la section Qualité et entretien de l'eau.
3. Verrouillez le couvercle en utilisant les attaches.
4. À votre retour, désinfectez l'eau en appliquant les procédures de choc et équilibrez le pH.
5. Si le système **ACE** est installé, veuillez vous reporter à la section Conseils, concernant les vacances ou l'utilisation limitée, figurant dans le manuel d'utilisation **ACE**.

ABSENCE DE LONGUE DURÉE (5 À 14 JOURS) :

Avant de partir :

1. Réglez la température à son niveau le plus bas au moins une journée avant de partir. Ce réglage doit représenter une température approximative de l'eau de 26 °C.

IMPORTANT : les oxydants d'eau de spa comme le dichlorure de sodium (chlore) restent plus longtemps efficaces dans une eau modérément chaude à 26 °C que dans une eau chaude à 38 °C ou 40 °C.

2. Ajustez le pH comme nécessaire. Désinfectez l'eau en suivant les procédures de choc.

À votre retour :

3. Désinfectez l'eau en suivant les procédures de choc. Remettez la température sur son réglage initial. L'eau du spa ne présente aucun risque pour vous dès lors que le niveau de résidu de chlore libre disponible est inférieur à 5 ppm.

IMPORTANT : si vous avez l'intention de ne pas utiliser votre spa pendant une période de temps relativement longue (plus de 15 jours) et si vous ne pouvez pas compter sur l'assistance d'un service externe (ou de voisins) pour entretenir l'eau de votre spa, il est conseillé de vider le spa ou de le préparer pour l'hiver. L'eau des spas équipés de notre système d'ozone **FRESHWATER III** peut prolonger cette période jusqu'à 4 semaines. Le système d'ozone **FRESHWATER III** ne protège toutefois pas contre les dommages provoqués par le gel.

MESURES COMPLÉMENTAIRES D'ENTRETIEN DE L'EAU

Une désinfection adéquate de l'eau et un bon équilibre minéral (contrôle du pH) sont deux composants absolument indispensables à tout programme d'entretien complet de l'eau du spa. Deux autres additifs sont conseillés en option :

Les inhibiteurs de dépôts minéraux

Au fur et à mesure que l'eau s'évapore du spa et que vous ajoutez de l'eau nouvelle, la quantité de minéraux dissous augmente. (Réduisez l'évaporation en laissant la couverture sur le spa chaque fois que cela s'avère possible). L'eau du spa peut éventuellement devenir suffisamment « dure » (dureté de l'eau trop élevée) pour endommager le réchauffeur par calcification de sa surface. Un bon contrôle du pH peut réduire ce risque.

L'accumulation normale de savon nécessite un remplacement suffisamment régulier de l'eau de sorte que les dépôts de substances minérales ne posent aucun problème.

Occasionnellement, la teneur élevée en fer ou en cuivre de l'eau peut donner lieu à une coloration verdâtre ou brunâtre du spa. Un inhibiteur de taches et de tartre peut aider à réduire l'influence de ces métaux.

IMPORTANT : l'eau de puits peut contenir des concentrations élevées de minéraux. L'utilisation d'un filtre extrêmement fin à faible capacité volumique (préfiltre en ligne tel que le **CLEAN SCREEN**), permet d'éliminer une grande partie des particules lors du remplissage du spa. Vous pouvez acheter des préfiltres en ligne auprès de votre agent **HOT SPRING** local.

Les antimoussants

L'eau du spa doit être changée en raison de l'accumulation de savon dans l'eau. Dès qu'une matière savonneuse se trouve dans l'eau, les jets du spa font mousser l'eau. Le savon introduit dans l'eau du spa provient de deux sources : un résidu de savon peut se déposer sur le corps des utilisateurs après leur douche ou sur les maillots de bains après leur lavage.

Les antimoussants peuvent éliminer la mousse, mais ne peuvent pas enlever le savon contenu dans l'eau. Le savon est très difficile à retirer de l'eau, car il ne subit pas l'action oxydante des produits chimiques ajoutés au spa. Seul l'ozone parvient à oxyder le savon.

Il se peut donc qu'une accumulation de savon se concentre dans l'eau et donne à l'utilisateur du spa l'impression d'être « poisseux ». Si cela se produit, il est temps de vider le spa et de le remplir d'eau. En fonction de la quantité de savon introduit dans l'eau, quatre mois environ s'écouleront avant qu'il soit nécessaire de changer l'eau.

QUELQUES NOTIONS D'HYDROLOGIE

Les termes chimiques suivants sont utilisés dans la section Qualité et entretien de l'eau. Une explication de leur signification vous aidera à mieux comprendre comment entretenir l'eau de votre spa.

Bromamines : composés formés par le brome en combinaison avec l'azote des sécrétions grasses du corps, de l'urine, de la transpiration, etc. À la différence des chloramines, les bromamines n'ont pas d'odeur forte et sont des désinfectants efficaces.

Brome : désinfectant halogéné (de la même famille chimique que le chlore). Le brome est couramment utilisé en bâtonnets, en pastilles ou sous forme de granules.

Dureté calcique : quantité de calcium dissous dans l'eau du spa. Elle doit être comprise entre 50 et 150 ppm (**ACE** : entre 25 et 75 ppm). Des niveaux élevés de calcium peuvent contribuer à la formation d'une eau trouble et de tartre. Des niveaux insuffisants peuvent endommager l'équipement de votre spa.

Chloramines : composés formés lorsque le chlore se mélange à l'azote des sécrétions grasses du corps, de l'urine, de la transpiration,

etc. Les chloramines peuvent irriter les yeux et avoir une forte odeur. À la différence des bromamines, les chloramines sont des désinfectants plus faibles et plus lents.

Chlore : puissant désinfectant chimique pour spas. Watkins Manufacturing Corporation conseille l'utilisation de chlore en granules de type dichlorure. Ce type est préférable, car il est totalement soluble et possède un pH quasiment neutre.

Résidu de chlore (ou de brome) : la quantité de chlore ou de brome restant lorsque les besoins en chlore ou en brome ont été satisfaits. Le résidu désigne, dès lors, la quantité de désinfectant chimiquement disponible pour tuer les bactéries, les virus et les algues.

Corrosion : usure progressive des pièces métalliques et plastiques, généralement causée par l'action des produits chimiques. D'une manière générale, la corrosion est causée par un pH peu élevé ou par de l'eau aux valeurs TA, CH, pH ou des niveaux de désinfectant en dehors des plages recommandées.

Halogène : chacun des cinq éléments suivants : fluor, chlore, brome, iode et astate.

MPS : le monopersulfate est un oxydant sans chlore, qui est utilisé en combinaison avec le purificateur à ions argent **FRESHWATERAg+**. Ce n'est pas un désinfectant.

Acide nitrique : la formulation d'acide nitrique, un produit chimique très corrosif, est un produit dérivé du processus de génération de l'ozone. L'acide nitrique est produit en très petites quantités et prêt à être dissous dans le courant d'eau avec l'ozone.

Oxydant : l'utilisation d'un produit chimique oxydant permet de prévenir l'accumulation de contaminants, de maximiser l'effet désinfectant, de réduire le chlore combiné et d'améliorer la transparence de l'eau. Voir PMS et ozone.

Ozone : oxydant puissant produit par la nature ou synthétisé par l'homme. L'ozone ne forme pas de sous-produits, oxyde les chloramines et ne modifie pas le pH de l'eau.

pH : mesure de l'acidité et de l'alcalinité de l'eau du spa. Le niveau de pH recommandé pour l'eau du spa est compris entre 7,2 et 7,6. Lorsque le pH est inférieur à 7 (valeur considérée comme neutre), l'eau du spa est trop acide et risque d'endommager le réchauffeur. Au-dessus de 7,8, l'eau est trop alcaline et peut devenir trouble, tandis que du tartre risque de se former sur la coque et le réchauffeur.

ppm : abréviation de « parties par million », la mesure standard de la concentration chimique dans l'eau. Synonyme de mg/l (milligramme par litre).

Réactif : substance chimique sous forme liquide, de poudre ou de pastilles qui est utilisée lors de tests chimiques.

Désinfectant : des désinfectants sont ajoutés et maintenus à certains niveaux recommandés pour protéger les utilisateurs contre les organismes pathogènes à l'origine de maladies et de l'infection de l'eau du spa.

Tartre : dépôt composé de calcium brut, qui peut recouvrir les surfaces du spa, le réchauffeur et le système de plomberie, et bloquer les filtres. D'une manière générale, l'entartrage est causé par une teneur minérale combinée à un pH élevé. Le tartre se forme plus facilement à des températures d'eau plus élevées.

Superchloration : également désignée par l'expression « traitement de choc ». La superchloration consiste à ajouter des doses significatives d'un désinfectant à dissolution rapide (le « dichlorure » est recommandé) afin d'oxyder les déchets organiques non filtrables et d'éliminer les chloramines et les bromamines.

Alcalinité totale : quantité de bicarbonate, carbonate et hydroxyde présents dans l'eau du spa. Une bonne alcalinité totale est importante pour permettre le contrôle du pH. Si la valeur TA est trop élevée, le pH est difficile à régler. Si elle est trop faible, il est difficile de maintenir le pH au bon niveau. La plage TA souhaitée pour l'eau de spa est comprise entre 40 et 120 ppm.

INSTRUCTIONS D'UTILISATION

PANNEAU DE LA TÉLÉCOMMANDE SANS FIL À DISTANCE

TÉLÉCOMMANDE SANS FIL

UTILISATION DE VOTRE TÉLÉCOMMANDE



Le Panneau de la télécommande sans fil **HOT SPRING** est muni d'un écran tactile LCD couleur toutes les fonctions et caractéristiques du spa, de communications sans fil vers le système de commandes et d'un chargement sans fil via le socle de support sur plateau.

Lors de l'activation d'une fonction ou d'une fonctionnalité, appuyez légèrement, mais de manière distinctive et la fonction ou fonctionnalité s'activera alors que votre doigt s'enlève de l'écran tactile.



- Le panneau de télécommande sans fil doit être placé dans le socle de support lorsqu'il n'est pas utilisé.
- La télécommande peut être placée dans le socle de support et être orientée dans n'importe quelle direction.
- La distance de fonctionnement maximale recommandée entre la télécommande et le socle est de 9 mètres. Les obstructions entre la télécommande et le socle peuvent empêcher la télécommande de communiquer, y compris à travers l'eau du spa.
- Vous pouvez également vous servir d'un compartiment commode sur le plateau pour poser la télécommande lorsque le spa est en cours d'utilisation. La télécommande doit toujours être remise dans le socle de support avant de mettre la couverture sur votre spa.

TRÈS IMPORTANT : votre télécommande sans fil est un dispositif de pointe conçu pour être utilisé dans votre spa, manipulez-le en conséquence !

- La télécommande sans fil (conforme à IP67) peut être immergée et flotte si vous la faites accidentellement tomber dans l'eau du spa.
- Vous ne devez pas immerger, ni ne laisser flotter la télécommande dans le spa pendant des périodes prolongées.
- Ne laissez pas la télécommande flotter dans la zone du filtre. Des remous et des impacts extrêmes peuvent rendre la télécommande définitivement inutilisable.
- Faire tomber la télécommande sur une surface dure peut casser l'écran et rendre la télécommande définitivement inutilisable. Tout abus physique n'est pas couvert par la garantie.
- La télécommande NE peut PAS communiquer avec le socle du spa si elle est sous l'eau.
- La télécommande NE doit PAS être mise dans le socle ou rangée dans des plages de température ambiantes hors des limites suivantes -30° C à +50° C.
- Les environnements radio sont variables et il peut arriver que la connexion entre la télécommande et le spa soit perdue ou revienne sur l'écran d'accueil de la télécommande. Il s'agit d'une occurrence normale et le fonctionnement normal devrait reprendre au bout de quelques secondes. Si la perte de communication persiste, consulter la section de Dépannage.
- Ne pas laisser la télécommande exposée à la lumière directe du soleil pendant de longues périodes, car la chaleur solaire pourrait endommager l'écran tactile.

BATTERIE

Pour obtenir le meilleur rendement possible de la batterie, placez la télécommande sans fil dans le socle de chargement lorsqu'elle n'est pas utilisée. Lorsqu'elle n'est pas dans le socle et même en mode veille, la batterie consomme de l'énergie.

Si la batterie est épuisée, remettez la télécommande dans le socle pour procéder à son chargement immédiat.

Une fois dans son socle, toutes les fonctions du spa seront disponibles, mais la télécommande doit rester dans le socle jusqu'au chargement intégral. En conditions normales, il faudra 6 à 8 heures pour qu'une batterie entièrement épuisée se recharge.

Contactez votre revendeur **HOT SPRING** agréé pour remplacer votre batterie au lithium-ion.

ENTRETIEN DE LA TÉLÉCOMMANDE :

Utilisez uniquement un chiffon en microfibre propre et de l'eau pour nettoyer votre écran LCD. Les chiffons, serviettes, serviettes en papier abrasifs et autres articles similaires peuvent endommager l'écran de la télécommande. N'utilisez pas près de vaporisateurs aérosols, de solvants ou de produits abrasifs.

TEMPORISATIONS DE L'ÉCRAN DE LA TÉLÉCOMMANDE SANS FIL :



L'écran de la télécommande s'assombrit au bout d'une 1 minute et se met en veille au bout de 5 minutes.



* La télécommande se met uniquement hors tension si elle N'est PAS dans le socle de support pendant 24 heures. Pour redémarrer, appuyez sur l'écran tactile et attendez 40 secondes pendant que la télécommande redémarre et charge les écrans.



ÉCRAN D'ACCUEIL





L'écran d'accueil est l'écran par défaut. La température affichée dans l'Écran d'accueil est la température réelle de l'eau du spa.









REMARQUE : la télécommande sans fil réaffichera l'écran d'accueil au bout de 45 secondes de non utilisation de tout autre écran.

Fonctions de l'écran d'accueil :		
	Touche d'alimentation	Appuyer sur cette icône pour mettre les jets sur élevé et tous les éclairages sur bleu si les deux sont actuellement désactivés, sinon elle éteindra tous les jets, éclairages et musique si ces fonctions sont actuellement activées.
	Écran de mémoire	Appuyez sur cette icône pour accéder à l'écran de mémoire.

	Cycle d'auto-brassage	Appuyez sur cette icône pour accéder à l'écran d'auto-brassage. L'icône clignote lorsque le Cycle d'auto-brassage est activé.
	Écran de réglages	Appuyez sur cette icône pour accéder au premier écran de réglages.

Fonctionnalités de l'écran d'accueil		
	Jets	Appuyez sur cette icône pour accéder à l'écran de commande des jets.
	ACE	Si votre spa dispose de cette option, appuyez sur cette icône pour accéder à l'écran d'entretien de l'eau ACE.
	Audio	Si votre spa dispose de cette option, appuyez sur cette icône pour accéder au premier écran Musique.
	Éclairage	Appuyez sur cette icône pour accéder à l'écran des éclairages.

Indicateurs de statut		
	Temporisateur du mode estival	Cet indicateur est activé à chaque fois que le Temporisateur du mode estival est ACTIVÉ
	Verrouillage de spa/temp.	Cet indicateur est activé à chaque fois que le Verrouillage de spa ou le Verrouillage de température est ACTIVÉ.
	Durée de vie de la batterie	Cet indicateur vous indique la durée de vie restante de la batterie disponible vers la télécommande sans fil.
	Chargement de la batterie	Un indicateur clignotant vous indique que la batterie est en cours de chargement dans le socle. Lorsque l'indicateur ne clignote plus, la batterie est chargée.

Icône d'écran de fonctionnement		
	Icône d'accueil	Appuyez pour revenir à l'écran d'accueil.
	Icône de retour	Appuyez pour revenir à l'écran précédent.
	Icône d'avance	Appuyez pour avancer à l'écran suivant.

CONTRÔLE DE LA TEMPÉRATURE



 Appuyez sur la température réelle sur l'écran d'accueil pour afficher l'écran de température sélectionnée.

 La plage de température est prédéfinie de 26 à 40 °C.

REMARQUE : la température de l'eau peut varier en fonction de l'utilisation et de l'état de votre spa, ainsi que la température extérieure.

La température réglée en usine de l'eau du spa est 38 °C.

Une fois que le spa a été utilisée, le système mémorise automatiquement la dernière température sélectionnée. Si le spa est déconnecté de toute alimentation, le système utilisera automatiquement la dernière valeur sélectionnée lorsque le courant sera rétabli.

-  Appuyez pour élever la température du spa. Appuyez et maintenez enfoncé pour élever la température continuellement.
-  Appuyez pour diminuer la température sélectionnée du spa. Appuyez et maintenez enfoncé pour diminuer la température continuellement.

MÉMOIRE

Appuyez  sur l'écran d'accueil pour afficher l'écran de mémoire.

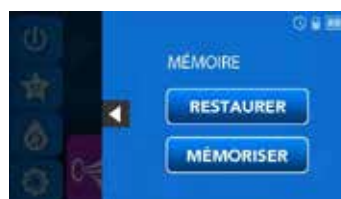

 Appuyez pour activer le dernier ensemble enregistré des fonctions opérationnelles.

 Appuyez sur enregistre l'ensemble actuel de fonctions opérationnelles (jets et éclairages uniquement).

 Appuyez pour revenir à l'écran d'accueil si aucune des touches ci-dessus n'est utilisée. L'écran d'accueil s'affichera automatiquement au bout de 10 secondes sans activité.

ÉCRAN DE CYCLE D'AUTO-BRASSAGE

Appuyez  sur l'écran d'accueil pour afficher l'écran d'auto-brassage.



Fourni un rappel pratique d'ajout manuel des produits chimiques d'entretien de l'eau (consulter la section Comment ajouter des produits chimiques). Active la pompe à jets 1 sur régime élevé pendant une période de dix minutes.

 Appuyez pour démarrer le cycle d'auto-brassage. L'écran affichera brièvement CYCLE D'AUTO-BRASSAGE DU SPA AUTO-BRASSAGE EN COURS...

 Appuyez sur retour à l'Écran d'accueil si la touche MARCHE n'est pas activée. L'écran d'accueil s'affichera automatiquement au bout de 10 secondes sans activité.

ÉCRANS DE RÉGLAGE

Appuyez  sur l'Écran d'accueil pour afficher le premier écran de réglage.



Le premier écran de réglages vous permet d'allumer ou d'éteindre le verrouillage de la température, le verrouillage du spa, le minuteur des éclairages et le temporisateur du mode estival.

VERROUILLAGE DE LA TEMPÉRATURE

Appuyez  sur l'écran d'accueil pour afficher le verrouillage de la température.



La fonction verrouillage de la température empêche tout changement du réglage de la température souhaitée de l'eau. Toutes les autres fonctions du panneau de commandes fonctionnent normalement

tandis que le verrouillage de la température est « ACTIVÉ ».



Appuyez et maintenez MARCHE ou ARRÊT pendant **environ 4 secondes** pour activer ou désactiver.

VERROUILLAGE DU SPA

Appuyez  sur l'écran d'accueil pour afficher le verrouillage du spa.



Lorsqu'elle est activée, la fonction de verrouillage du spa désactive toutes les fonctions du panneau de commandes.

Le panneau de commandes ne répondra à rien hormis  sur l'écran d'accueil.



Appuyez et maintenez MARCHE ou ARRÊT pendant **environ 4 secondes** pour activer ou désactiver.

MINUTEUR DES ÉCLAIRAGES

Appuyez  sur l'écran d'accueil pour afficher le minuteur des éclairages



Une fois activés, les éclairages extérieurs du spa s'allumeront au bout de 5 secondes et resteront allumés pendant 6 heures ; ce cycle sera répété toutes les 24 heures à partir du moment d'activation.



Appuyez et maintenez MARCHE ou ARRÊT pour activer ou désactiver.

TEMPORISATEUR DU MODE ESTIVAL

Appuyez  sur l'écran d'accueil pour afficher le temporisateur du mode estival.



- Le temporisateur de mode estival peut être activé pendant les mois d'été très chauds afin de maintenir les températures de l'eau sélectionnées.
- L'activation du temporisateur de mode estival provoque

l'arrêt immédiat du réchauffeur. La pompe de circulation continue de fonctionner pendant environ cinq minutes, repoussant l'eau à travers le réchauffeur afin de la refroidir.



- Le réchauffeur et la pompe de circulation demeurent désactivés pendant huit heures. La pompe de circulation et le réchauffeur s'arrêtent automatiquement chaque jour au même moment, pendant huit heures, jusqu'à la désactivation du temporisateur de mode estival.
- Il est recommandé d'activer le temporisateur de mode estival dans la matinée, de sorte que le spa soit désactivé pendant

les moments les plus chauds de la journée et que la pompe de circulation redémarre dans la soirée lorsque vous êtes prêt à profiter à nouveau de votre spa.



Appuyez et maintenez MARCHE ou ARRÊT pour activer ou désactiver.



RÉGLAGE DE TEMPÉRATURE °F/ °C

Appuyez  sur l'écran d'accueil pour afficher le premier écran de réglages, puis appuyez sur  pour afficher la Température dans le second écran de réglages.



Appuyez sur °F ou °C pour afficher la température en Fahrenheit ou en Celsius.

ÉCRAN DE LUMINOSITÉ

Appuyez  sur l'écran d'accueil pour afficher le premier écran de réglages, puis appuyez sur  pour afficher la Luminosité dans le second écran de réglages.





Capteur de luminosité automatique





Appuyez si la case est sombre pour activer la fonction d'auto-luminosité, un capteur (situé à gauche de l'écran LCD) réglera automatiquement l'écran LCD aux conditions d'éclairage ambiantes.



Appuyez sur  ou  pour désactiver l'auto-luminosité et augmenter ou diminuer manuellement la luminosité de l'écran de la télécommande. Appuyez et maintenez l'une des flèches pour modifier continuellement le réglage de luminosité.

LANGUE

Appuyez  sur l'écran d'accueil pour afficher le premier écran de réglages, puis appuyez sur  pour afficher la Langue actuelle dans le second écran de réglages.

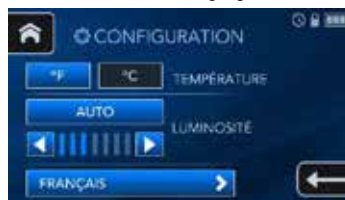

Les écrans du panneau de commandes peuvent être visualisés en différentes langues.



Appuyez pour afficher l'écran Sélectionner langue.



REMARQUE : appuyez  pour voir d'autres langues.

Appuyez sur la nouvelle langue souhaitée.



Appuyez pour démarrer le processus de conversion. Un écran de réinitialisation noir s'affiche et débute le processus de conversion. La conversion est terminée lorsque l'écran d'accueil s'affiche.



Appuyez pour revenir au second écran de Réglages si la case à cocher n'est pas activée. L'écran d'accueil s'affichera automatiquement au bout de 10 secondes sans activité.

ÉCRAN DE CONTRÔLE DE JETS

Appuyez  sur l'écran d'accueil pour afficher l'écran des jets.



REMARQUE : si les jets sont désactivés lorsque  est appuyé sur l'écran d'accueil, la pompe à jets à régime faible s'allumera pour les modèles **GRANDEE** et **ENVOY** ou la pompe à jets s'allumera pour le

modèle **JETSETTER**

L'écran **JETSETTER** n'affichera que ÉTEINT et le régime élevé.



Appuyez pour désactiver la pompe à jets.



Appuyez pour régler la pompe à jets sur régime faible.



Appuyez pour régler la pompe à jets sur régime élevé.



Appuyez pour désactiver TOUTES les pompes à jets (si elles sont activées) ou pour les régler toutes sur régime élevé (si elles sont désactivées).

ÉCRAN D'ENTRETIEN DE L'EAU ACE (OPTIONNEL)

Appuyez  sur l'écran d'accueil pour afficher l'écran d'ENTRETIEN DE L'EAU ACE.



Cette icône s'affichera uniquement sur l'écran d'accueil si le système d'ENTRETIEN DE L'EAU ACE est installé sur votre spa.

Consultez le Manuel de l'utilisateur **ACE** pour de plus

amples informations.

ÉCRAN DU SYSTÈME AUDIO-MUSIQUE (OPTIONNEL)

Appuyez  sur l'écran d'accueil pour accéder à l'écran du système audio-musique.

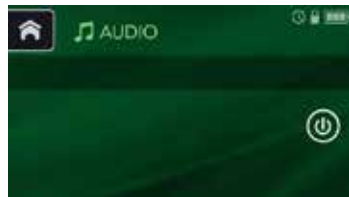

L'icône Musique s'affichera uniquement sur l'écran d'accueil si le système audio-musique est installé sur votre spa.



Appuyez pour activer le système audio-musique.

REMARQUE : lorsque le système audio-musique est désactivé, il y a un délai de 8 secondes avant de pouvoir réactiver le système audio-musique.



L'écran principal de Musique affiche un lecteur musical avec contrôle du volume et un cadre de sélection de la Source musicale.



Appuyez pour désactiver le système audio-musique.



Les fonctions du lecteur comprennent Piste en bas, Lecture, Pause et Piste en haut



Appuyez sur  ou  pour réduire ou augmenter le volume.



Appuyez sur  pour afficher l'écran Sélectionner source musicale.



Appuyez sur la nouvelle source musicale souhaitée.

iPOD®

Cette source musicale nécessite le socle **iPOD** sans fil uniquement disponible auprès de votre revendeur **HOT SPRING**.

TV

Cette source nécessite une TV de spa uniquement disponible auprès de votre revendeur **HOT SPRING**.

AUX

Source depuis une entrée audio de niveau de ligne

Bluetooth

Cette source fonctionne avec n'importe quel dispositif Bluetooth. Trouvez **My Spa** sur votre dispositif Bluetooth lors de l'appariement avec le spa.



Appuyez pour revenir au premier écran Musique. L'écran d'accueil s'affichera automatiquement au bout de 10 secondes sans activité.





IMPORTANT : toutes les fonctions du lecteur fonctionnent avec la source **iPOD**. Avec la source Bluetooth, les fonctions du lecteur peuvent fonctionner ou pas en fonction de votre dispositif Bluetooth. Les

dispositifs Bluetooth ne répondront pas tous aux fonctions du lecteur. Le contrôle du volume fonctionne avec toutes les source audio.



Appuyez pour avancer à l'écran Musique secondaire.



Appuyez sur  ou  pour réduire ou augmenter la valeur de chaque fonction musicale. La plage des graves, aigus et de la Balance va de -5 à +5. La plage des extrêmes graves va de 0 à 11. La plage de canal va de 1 à 5.

Appuyez sur les flèches et maintenez-les enfoncées pour augmenter ou réduire continuellement les valeurs.

Changer le numéro de canal **iPOD** dans le spa nécessite également que vous changiez et assortissiez le numéro de socle **iPOD**. Le canal 1 est le réglage par défaut, changez le numéro si vous rencontrez des interférences lors de l'utilisation du socle **iPOD**. Si vous n'avez pas de socle **iPOD**, les numéros de canal n'ont pas de fonction.

ÉCRAN DE CONTRÔLE DE L'ÉCLAIRAGE





Appuyez  sur l'écran d'accueil pour accéder à l'écran de l'éclairage principal.









REMARQUE : si les éclairages sont éteints lorsque  est activé sur l'écran d'accueil, toutes les zones d'éclairage deviendront bleues.

L'écran d'éclairage principal est divisé en deux sections, la section AMBIANCES et la section TOUT ÉCLAIRAGES.

AMBIANCES (couleurs et luminosité pré-réglées) :

-  Appuyez pour allumer les éclairages sous l'eau (couleur bleue).
-  Appuyez pour allumer les éclairages sous l'eau (magenta), rebord du spa, repose-tête (turquoise) et éclairages extérieurs (blanc).
-  Appuyez pour allumer les éclairages sous l'eau et repose-tête (turquoise).
-  Appuyez pour allumer les éclairages Repose-tête (blanc).







TOUT ÉCLAIRAGE :

-  Appuyez pour activer ou désactiver tous les éclairages. Lorsque tous les éclairages sont activés, ils seront tous bleus.
-  Appuyez sur  ou  pour diminuer ou augmenter le réglage de luminosité pour tous les éclairages actuellement activés.
-  Appuyez sur n'importe laquelle des cases de couleur pour activer cette couleur dans toutes les zones d'éclairage.
-  Appuyez sur la case multicolore pour activer le cycle de couleurs pour toutes les zones d'éclairage. Appuyez sur le cycle de couleurs une deuxième fois pour arrêter le cycle de couleurs sur une couleur souhaitée.
-  Appuyez pour avancer à l'écran Éclairages secondaire.



Sélectionnez la couleur et la luminosité pour chaque zone d'éclairage souhaitée.

REMARQUE : différents réglages de couleurs et de luminosité peuvent être sélectionnés pour chaque zone individuelle.

-  Appuyez sur la touche à côté de la description de zone pour sélectionner la zone d'éclairage souhaitée (une seule zone d'éclairage peut être sélectionnée à la fois).
-  Appuyez sur  ou  pour diminuer ou augmenter le réglage de luminosité pour la zone d'éclairage sélectionnée.
-  Appuyez sur n'importe laquelle des cases de couleur pour activer cette couleur dans la zone d'éclairage sélectionnée.
-  Appuyez sur la case multicolore pour activer la roue de couleurs pour la zones d'éclairage sélectionnée. Si plus d'une zone utilise le cycle de couleurs, les couleurs se synchroniseront automatiquement. Appuyez sur le cycle de couleurs une deuxième fois pour arrêter le cycle de couleurs sur une couleur souhaitée.

BOUTONS DE FONCTION DU SOCLE DE SUPPORT



Au cas où la télécommande est éloignée de vous, vous pouvez quand même faire fonctionner les jets et les éclairages en appuyant sur les boutons situés dans le socle de support.

Touche LIGHTS :

Appuyez sur la touche d'Éclairages une fois pour allumer toutes les zones d'éclairage en bleu. Continuer d'appuyer sur la touche Éclairages pour assombrir tous les éclairages, jusqu'à la 5ème pression qui les éteint.

Touche JETS :

Appuyez sur la touche Jets plusieurs fois pour allumer chaque séquence de combinaisons de jet suivies de la désactivation de tous les jets

MODÈLES GRANDEE ET ENVOY

1ère pression	Jet 2 sur régime faible
2ème pression	Jet 2 sur régime élevé
3ème pression	Jet 1 et 2 sur régime élevé
4ème pression	Jet 1 sur régime élevé, jet 2 sur régime faible
5ème pression	Jet 1 sur élevé
6ème pression	Jet 1 et Jet 2 désactivés

JETSETTER™

1ère pression	Jet 1 sur régime élevé
2ème pression	Jet 1 désactivé

Apparier le Socle avec la télécommande :

L'appariement est uniquement nécessaire si la télécommande se trouve dans la portée du socle et l'écran sur la télécommande continue d'afficher « Recherche de Spa ».

- Appuyez et maintenez enfoncé la touche JETS sur le socle jusqu'à ce que les touches JETS et LIGHTS clignotent.
- Appuyez et maintenez enfoncé l'écran de la télécommande jusqu'à ce que le Menu d'appariement s'affiche.
- Appuyez sur Oui pour démarrer l'appariement.

Changer le Canal de fréquence entre le Socle avec la télécommande :

Changez le canal sila télécommande continue de répondre de manière intermittente dans la portée utilisable de 9 m.

- Appuyez et maintenez enfoncé la touche LIGHTS sur le socle jusqu'à ce que les touches JETS et LIGHTS clignotent
- Appuyez sur HAUT ou BAS sur la télécommande pour changer le numéro de canal.
- Appuyez sur OK pour régler la nouvelle fréquence.

MENU DES JETS

MENU DU SYSTÈME DE JETS DU GRANDEE NXT (MODÈLE GGNE)



POMPE À JET 1 – SYSTÈME DE JETS 1

Sélecteur SMARTJET gauche en  position

- a) 1 jet **MOTO-MASSAGE DX**
- b) 1 jet directionnel d'hydromassage
- c) 1 jet **MOTO-MASSAGE DX**
- d) 4 jets directionnels **PRECISION** jets
- e) 1 jet **FOOTSTREAM**
- f) 3 jets du système Jet-Cluster (2 jets **SOOTHINGSTREAM** et 1 jet directionnel d'hydromassage)

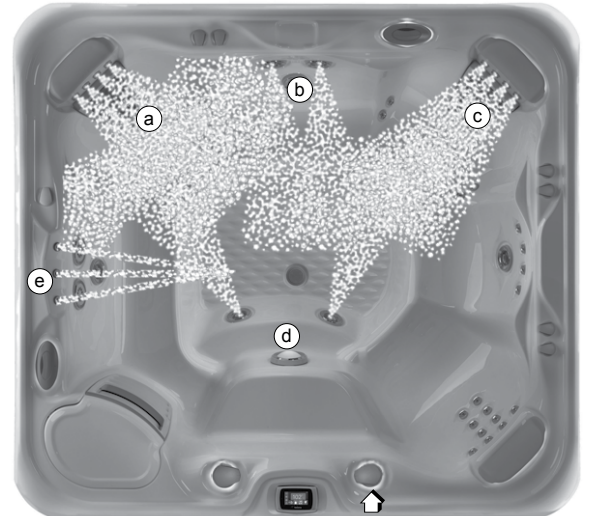

POMPE À JET 2 – SYSTÈME DE JETS 1

Sélecteur SMARTJET droit en  position

- a) 8 jets directionnels **PRECISION**
- b) 2 jets rotatifs à double orifice
- c) 4 jets directionnels **PRECISION**
- d) 2 jets **FOOTSTREAM**
- e) 1 Jeu d'eau



POMPE À JET 1 – SYSTÈME DE JETS 2

Sélecteur SMARTJET gauche en  position

- a) 1 jet **MOTO-MASSAGE DX**
- b) 1 jet directionnel d'hydromassage
- c) 1 jet **MOTO-MASSAGE DX**
- d) 1 jet **FOOTSTREAM**
- e) 10 jets directionnels **PRECISION**
- f) 1 jet directionnel d'hydromassage

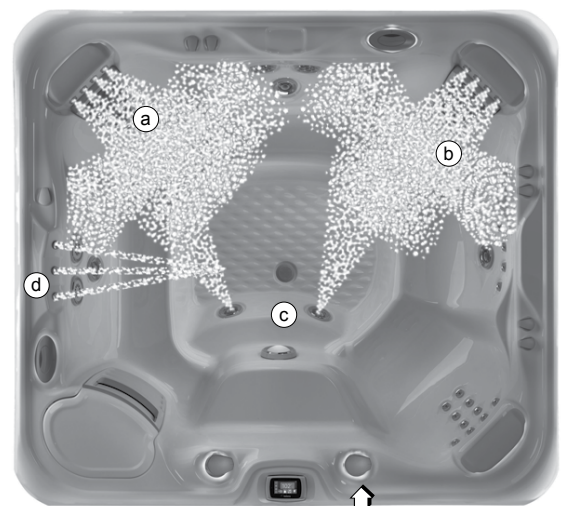

POMPE À JET 2 – SYSTÈME DE JETS 2

Sélecteur SMARTJET droit en  position

- a) 8 jets directionnels **PRECISION**
- b) 8 jets directionnels **PRECISION**
- c) 2 jets **FOOTSTREAM**
- d) 1 jeu d'eau

MENU DU SYSTÈME DE JETS DU ENVOY NXT (MODÈLE KKNE)



POMPE À JET 1 – SYSTÈME DE JETS 1

Sélecteur SMARTJET gauche en  position

- a) 2 jets rotatifs **PRECISION**
- b) 7 jets directionnels **PRECISION**
- c) 1 jet **MOTO-MASSAGE DX**
- d) 4 jets directionnels **PRECISION**
- e) 4 jets directionnels **PRECISION** (mollets)
- f) 2 jets **HYDROSTREAM**



POMPE À JET 2 – SYSTÈME DE JETS 1

Sélecteur SMARTJET droit en  position

- a) 4 jets **HYDROSTREAM**
- b) 2 jets **SOOTHINGSTREAM**
- c) 1 jet **FOOTSTREAM**
- d) 1 Jeu d'eau



POMPE À JET 1 – SYSTÈME DE JETS 2

Sélecteur SMARTJET gauche en  position

- a) 1 jet directionnel d'hydromassage
- b) 4 jets **HYDROSTREAM**
- c) 1 jet **FOOTSTREAM**
- d) 1 jet **MOTO-MASSAGE DX**

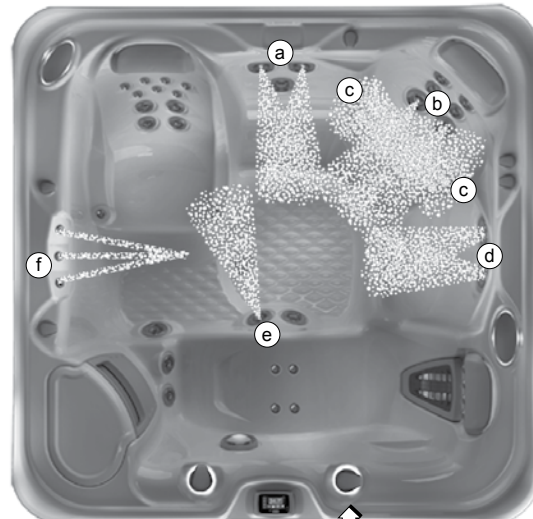

POMPE À JET 2 – SYSTÈME DE JETS 2

Sélecteur SMARTJET droit en  position

- a) 2 jets rotatifs à double orifice
- b) 2 jets directionnels d'hydromassage
- c) 4 jets directionnels **PRECISION**
- d) 2 jets **SOOTHINGSTREAM**
- e) 1 jet **FOOTSTREAM**
- f) 1 jeu d'eau

MENU DU SYSTÈME DE JETS JETSETTER NXT (MODÈLE L JTNE)



SYSTÈME DE JETS 1

Sélecteur SMARTJET en  position

- a) 1 jet **FOOTSTREAM**
- b) 4 jets **HYDROSTREAM**
- c) 4 jets directionnels **PRECISION**
- d) 1 jet **MOTO-MASSAGE DX**
- e) 4 jets directionnels **PRECISION** (mollets)

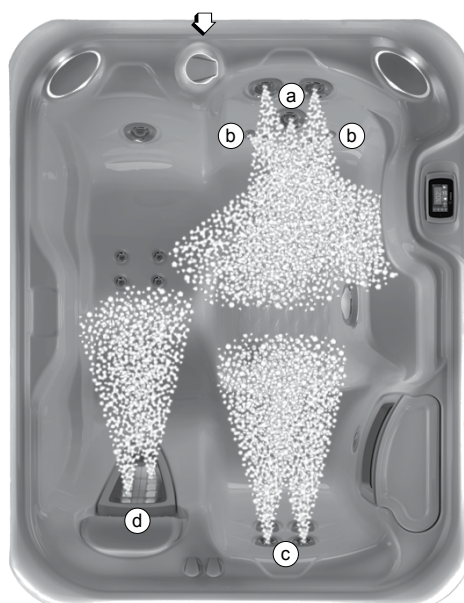

SYSTÈME DE JETS 2

Sélecteur SMARTJET en  position

- a) Système Jet-Cluster à 3 jets à l'avant droit (2 jets rotatifs à double orifice, 1 jet directionnel d'hydromassage)
- b) 4 jets directionnels **PRECISION**
- c) 4 jets **HYDROSTREAM**
- d) 1 jet **MOTO-MASSAGE DX**

NETTOYAGE ET ENTRETIEN DU SPA

Votre spa **HOT SPRING** est fabriqué dans des matériaux durables de toute première qualité. Malgré tout, le programme de nettoyage et d'entretien qui sera appliqué déterminera, en finalité, la durée de vie de votre spa et de ses composants. Un entretien régulier, en suivant les conseils indiqués dans cette section, vous aidera à protéger votre investissement.

INSTRUCTIONS DE VIDANGE ET DE REMPLISSAGE

IMPORTANT : il n'est **PAS** recommandé de remplir votre spa lorsque la température ambiante descend en dessous de 10° C .

1. Débranchez le spa de sa prise d'alimentation en déclenchant les disjoncteurs différentiels du sous-panneau.
2. Repérez la vanne de vidange principale du spa et retirez le bouchon. Fixez un tuyau d'arrosage sur la vanne (pour éviter l'inondation des fondations qui entourent le spa) et orientez la sortie du tuyau vers une zone d'écoulement des eaux adéquate. L'eau du spa contenant un pourcentage élevé de produits désinfectants, son évacuation sur les plantes et le gazon peut endommager ceux-ci.

3. Ouvrez la vanne en faisant tourner le bouton. Le spa se videra sous l'effet de la gravitation.

IMPORTANT : Tous les modèles de spa **HOT SPRING** se vident presque entièrement par la vanne de vidange principale et par le système de vidange secondaire. L'eau contenue dans les équipements, tels que la pompe à jet et le réchauffeur, s'écoulera. L'eau restant dans le système de plomberie ou les équipements après la vidange ne doit être évacuée que si vous préparez votre spa pour l'hiver.

4. Laissez la plus grande partie de l'eau s'écouler par la conduite d'évacuation principale.
5. Retirez le bouchon fileté de la conduite de vidange secondaire. Ceci permettra à l'eau qui reste (environ 4 litres) de s'évacuer par le système de purge.
6. Lorsque le spa est vide, inspectez sa coque et nettoyez-la, le cas échéant. (Suivre les instructions relatives au Nettoyage de l'extérieur du spa).
7. Fermez la vanne de vidange sans forcer et réinstallez le bouchon.
8. Remplacez le bouchon fileté sur la conduite de vidange secondaire.
9. Installez de nouveaux filtres ou nettoyez les filtres actuels à l'aide de l'agent nettoyant pour filtres **FRESHWATER**.
IMPORTANT : les cartouches de filtre doivent toujours être nettoyées et tournées à chaque vidange du spa.
10. Remplissez le spa par le biais du bloc de filtration en utilisant un préfiltre **CLEAN SCREEN**.
IMPORTANT : la température de l'eau de remplissage doit être comprise entre 10° et 21° C pour éviter de déclencher le thermostat de sécurité.
11. Suivez les Instructions de mise en marche rapide de la section Pour commencer.

REPLISSAGE EN EAU FROIDE

- S'il est nécessaire de vider et de remplir votre spa alors que les températures sont en dessous de 10° C, le spa peut passer en mode de protection de surchauffe (ce qui interrompt son fonctionnement) lorsque la

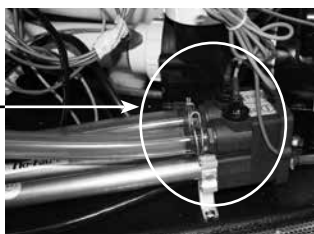

température de l'eau du robinet est inférieure à 10° C. En cas de déclenchement du thermostat de sécurité, le moyen le plus rapide pour réactiver le spa consiste à d'abord mettre celui-ci totalement hors tension, puis à réchauffer les deux capteurs situés sur la partie supérieure du réchauffeur et le tuyau en vinyle (se trouvant dans le bloc technique) à l'aide d'un sèche-cheveux pendant environ dix minutes. Lorsque vous estimez que les capteurs et le réchauffeur ont été suffisamment réchauffés, mettez à nouveau le spa sous tension.

- Si vous en avez la possibilité, le mélange de l'eau chaude à celle du robinet de sorte que la température soit supérieure à 10° C pendant la procédure de remplissage vous permet également d'obtenir ce résultat.

PRÉVENTION DU GEL

Votre spa **HOT SPRING** a été conçu et fabriqué afin de pouvoir être utilisé pendant toute l'année dans tout type de climat. Dans certaines zones, des températures très froides (inférieures à -12° C), combinées à de grands vents, peuvent geler partiellement la pompe à jet, bien que l'eau qui se trouve à l'intérieur du spa reste à la température sélectionnée. L'efficacité thermique du spa peut également diminuer pendant ces périodes froides, car le réchauffeur devra tourner plus souvent. En guise de protection complémentaire contre le gel partiel de certains composants, la porte du bloc technique peut être isolée au moyen d'un kit d'isolation (disponible chez votre revendeur local). Cette isolation complémentaire vous aidera également à optimiser l'efficacité thermique du spa.

IMPORTANT : lorsque le temps redevient plus clément (environ 15° à 21° C, retirez le kit d'isolation afin d'éviter toute surchauffe de la pompe à jet.

REMISAGE HIVERNAL DU SPA

Si vous n'utilisez pas le spa pendant une longue période, par temps extrêmement froid, il est recommandé de vider le spa pour éviter tout gel accidentel suite à une panne d'équipement ou à une défaillance du système électrique.

⚠ DANGER : utilisez uniquement du propylène glycol comme antigel (disponible dans la plupart des magasins de véhicule de camping ou d'équipement maritime). Ce produit n'est pas toxique. N'utilisez **JAMAIS** un antigel pour automobiles (Éthylène glycol), car ces produits sont toxiques.

Avertissement : le non-respect de ces instructions peut causer des dommages dus aux gels qui ne sont pas couverts par la garantie. Nous vous conseillons fortement de contacter votre revendeur pour effectuer cette procédure.

1. Vidangez votre spa conformément aux étapes 1 à 8 décrites dans les Instructions de vidange et de remplissage.
2. Retirez la cartouche de filtre, nettoyez-la et conservez-la dans un endroit sec.
3. Enlevez la télécommande sans fil du spa et rangez-la dans un lieu sec et chaud.

IMPORTANT : suivez ces instructions supplémentaires si vous vidangez et préparez votre spa pour l'hiver dans un climat où la température descend en-dessous de 0° C. Utilisez un aspirateur spécial humide/sec de 20 litres pour retirer efficacement l'eau emprisonnée dans le système de plomberie.

4. Fixez le tuyau sur la bouche d'aspiration de l'aspirateur industriel.
 - a) Retirez les crépines du filtre en les tournant dans le sens inverse des aiguilles d'une montre. (Les crépines peuvent être fixées temporairement au moyen d'une colle à base de silicone. Dans ce cas, vous devrez exercer une forte pression sur celles-ci pour les dégager).
 - b) Placez l'extrémité du tuyau d'aspiration dans une ouverture du filtre

- et couvrez l'ouverture de filtre la plus proche à l'aide d'un chiffon propre.
- c) Mettez le souffleur en marche afin d'extraire toute l'eau restant dans le système de plomberie (ceci devrait prendre de 3 à 5 minutes environ).
 - d) Mettez le sélecteur **SMARTJET** sur la position 2 et attendez que ce système soit purgé.
 - e) Si votre spa est équipé de plus de deux systèmes de jets, purgez chaque système.
5. Fixez le tuyau sur la bouche d'aspiration de l'aspirateur industriel. Aspirez toutes les ouvertures et tous les orifices de la façon suivante :
 - a) Orifice de jet : commencez par aspirer les jets du haut puis passez aux jets du bas (si un autre jet provoque un phénomène d'aspiration, bloquez-le à l'aide d'un gros chiffon - cela permettra d'aspirer l'eau se trouvant dans la conduite principale)
 - b) Jeu d'eau **BELLAFONTANA**, le cas échéant (bouchez deux orifices et utilisez l'aspirateur industriel pour aspirer l'eau à partir du troisième orifice).
 - c) Bloc de filtration et boîtier **MOTO-MASSAGE DX**, le cas échéant (vous devrez probablement retirer la plaque).
 - d) Sortie de vidange principale (il est important de bien couvrir la grille de vidange à l'aide d'un chiffon lorsque vous aspirez l'eau qui se trouve dans la conduite de vidange principale et les sorties de vidange antigel auxiliaires pour être sûr d'extraire toute l'eau se trouvant dans le système de plomberie interne).
 - e) Sortie de vidange auxiliaire et laissez-le extraire l'eau restant dans les conduites de purge du spa (de 3 à 5 minutes environ).
 6. Séchez bien la coque du spa à l'aide d'un chiffon propre.
 7. Remplacez les bouchons de vidange principal et auxiliaire.

⚠ DANGER : utilisez uniquement du propylène glycol comme antigel. Ce produit n'est pas toxique. **N'UTILISEZ JAMAIS** un antigel pour automobiles (Éthylène glycol), car ce produit est toxique.

8. Utilisez un entonnoir à long col pour verser de l'antigel dans les crépines, les raccords d'aspiration du filtre, les sorties de jet et les orifices *Bella Fontana*. Ajoutez une quantité suffisante d'antigel pour garantir une protection adéquate. Dans de nombreux cas, vous verrez le liquide présent dans l'orifice ou sortir d'un autre endroit. Remplacez les crépines de filtre si vous les avez retirées.
9. Fermez la couverture du spa et verrouillez ses attaches. Couvrez-le d'une grande planche de contreplaqué pour mieux répartir le poids de la neige et de la glace. Installez un morceau de plastique ou une bâche au-dessus du couvercle du spa et au-dessus du contreplaqué.
10. Remplacez la porte d'accès à l'équipement si elle a été retirée.

INSTRUCTIONS D'OUVERTURE :

1. Retirez le morceau de plastique et le contreplaqué. Ouvrez la couverture du spa en déverrouillant ses attaches.
2. Ouvrez l'orifice de vidange pour vidanger l'antigel. Remplacez le capuchon de vidange.
3. Suivez les procédures de mise en marche de la section Instructions de mise en marche rapide du manuel d'utilisation. N'installez pas les filtres afin qu'ils ne soient pas en contact avec l'antigel.
4. Dans le cadre de cette procédure, superchloriez l'eau du spa en ajoutant trois cuillères à café de chlore (dichlorure de sodium) pour 950 litres d'eau dans le bloc du filtre. Cela correspond au double de la quantité normale de chlore nécessaire pour une superchlorination.

Cette quantité de chlore supplémentaire permet de détruire l'antigel. Vous aurez éventuellement besoin d'un produit anti-mousse pour réduire la quantité de mousse produite par l'antigel.

5. Videz votre spa pour garantir que tout l'antigel a été vidangé. Ne videz pas l'eau du spa sur de l'herbe ou des plantes car elle contient trop de chlore.
6. Une fois le spa totalement vidé, réinstallez vos filtres et suivez les procédures de mise en marche de la section Instructions de mise en marche rapide du manuel d'utilisation.

IMPORTANT : laissez toujours le couvercle sur votre spa lorsque celui-ci n'est pas utilisé (qu'il soit vide ou plein).

SYSTÈME DE FILTRE

Les spas **HOT SPRING** sont caractérisées par leur filtration équilibrée. Autrement dit, leurs cartouches de filtre ont été dimensionnées de manière à répondre aux exigences de votre système de pompes à jet. De plus, un filtre séparé est consacré exclusivement au système de circulation fonctionnant 24 heures sur 24.

Comme avec tout système de filtrage, les cartouches peuvent se boucher et réduire la circulation d'eau. Or, il est important que le système de filtre reste propre et ne soit pas obstrué. Ceci vous garantit non seulement une performance optimale des jets, mais permet également au système de filtrage de fonctionner efficacement 24 h sur 24. En tournant les cartouches de filtre dans le bloc de filtration après chaque nettoyage, vous prolongerez leur durée de vie.

IMPORTANT : la fréquence et la durée d'utilisation ainsi que le nombre des occupants sont tous des facteurs influant sur la périodicité du nettoyage des filtres. Plus le spa est utilisé, plus le nettoyage des filtres doit être fréquent. Les cartouches sales ou obstruées entraînent la réduction du débit d'eau passant par le réchauffeur, ce qui risque de déclencher le thermostat de sécurité, le dispositif de coupure thermique du réchauffeur ou le dispositif de coupure thermique de la pompe de circulation. Si un déclenchement de ce type se produit et passe inaperçu lorsque la température est au-dessous de zéro, l'eau du spa risque de geler. Aucun dommage provoqué par le gel suite à un manque d'entretien (considéré comme "utilisation abusive" ou "mauvaise utilisation" dans le cadre de la garantie limitée des spas **HOT SPRING**), ne sera couvert par la garantie de votre spa.

⚠ DANGER : afin de réduire le risque de blessures corporelles, NE retirez PAS les embouts d'aspiration (crépines de filtre) qui se trouvent dans le bloc de filtration et ne vous asseyez pas sur le couvercle du filtre car ce dernier pourrait éventuellement se fissurer et casser. Ceci est considéré comme un abus et n'est pas couvert par la garantie.

RETRAIT ET NETTOYAGE DES CARTOUCHES DE FILTRE

1. Débranchez le spa de sa prise d'alimentation en débranchant les disjoncteurs du sous-panneau. Retirez le couvercle du bloc de filtration et mettez-le soigneusement de côté.
2. Retirez tout objet flottant se trouvant à l'intérieur du bloc de filtration.
3. Faites tourner la poignée du porte-filtre (qui se trouve dans le bas de la cartouche de filtre) dans le sens inverse des aiguilles d'une montre jusqu'à ce que vous parveniez à le retirer de la crépine du filtre.
4. Retirez le support de filtre et la cartouche. **IMPORTANT** : ne retirez jamais la crépine du filtre lorsque le bloc de filtration contient des débris. Des débris pourraient se loger dans le système de plomberie interne et provoquer une obstruction. **NE RETIREZ JAMAIS LES CRÉPINES.**
5. Nettoyez toujours les filtres avec un dégraissant spécial pour filtre,

tel que le nettoyant pour filtre **HOT SPRING FRESHWATER**, afin d'enlever les minéraux et l'huile qui s'y sont accumulés. Savonnez simplement le filtre dans le produit dégraissant (en suivant les directives sur l'emballage), installez le filtre sur une surface propre et pulvérisez-le avec un tuyau d'arrosage jusqu'à ce qu'il soit propre. Il peut être nécessaire de tourner le filtre lors de l'aspersion afin d'enlever les débris logés entre les plis du filtre. Le filtre Tri-X™ peut être passé au lave-vaisselle, sans utiliser de produit à vaisselle ni de cycle de séchage. Veuillez contacter votre revendeur **HOT SPRING** pour de plus amples détails.

6. Pour réinstaller la cartouche de filtre, inversez l'ordre de démontage. Ne serrez pas excessivement !

⚠ AVERTISSEMENT : n'utilisez pas le spa lorsque les cartouches de filtre ou les crépines du filtre sont retirées !

ENTRETIEN DES REPOSE-TÊTES DU SPA

Les oreillers du spa vous fourniront des années de confort si vous les traitez avec soin. Ils sont placés au-dessus du niveau d'eau de façon à réduire les effets blanchissants de l'eau chlorée et de tout autre produit chimique utilisé pour la désinfection de l'eau du spa. Afin de prolonger leur durée de vie, vous devez retirer et nettoyer les repose-têtes chaque fois que vous nettoyez la coque du spa. Les sécrétions grasses du corps peuvent être éliminées avec un savon doux et une solution aqueuse. Rincez TOUJOURS les repose-têtes du spa abondamment afin d'enlever tout résidu de savon. Après le nettoyage, vous pouvez les nourrir avec du **HOT SPRING Cover Shield**. Si vous n'avez pas l'intention d'utiliser votre spa pendant une période prolongée (lors de vacances ou en hiver, par exemple) ou si l'eau du spa est superchlorée, enlevez les repose-têtes jusqu'à son utilisation suivante.

Pour retirer et replacer les oreillers du spa :

1. Tirez sur le repose-tête et soulevez le soigneusement. Il s'allonge puis se désenclenche de son dispositif de retenue en plastique. Lorsque l'une de ses extrémités est dégagée, poussez-le dans le sens opposé pour le dégager de son autre dispositif de retenue.
2. Alignez le repose-tête en repérant la flèche située à l'arrière du repose-tête et faisant face à la flèche dirigée vers le haut.
3. Faites glisser une extrémité du repose-tête dans le dispositif de retenue du spa.
4. Tirez sur l'autre extrémité du repose-tête et soulevez-le des deux mains au-dessus du dispositif de retenue, puis étirez-le pour le mettre dans le dispositif de retenue.

ENTRETIEN DE L'EXTÉRIEUR DU SPA

COQUE DU SPA

Votre spa **HOT SPRING** est doté d'une coque en acrylique. Normalement, les taches et la poussière n'adhèrent pas sur la surface de votre spa. Un chiffon souple suffit pour enlever la plus grande partie de la saleté. La plupart des produits chimiques ménagers sont nocifs pour la coque de votre spa (voir ci-dessous pour des informations détaillées sur les agents nettoyants). Rincez toujours tout résidu d'agent nettoyant sur la coque avec de l'eau.

IMPORTANT :

1. Les produits suivants sont les SEULS agents nettoyants approuvés pour la coque de votre spa **HOT SPRING** : eau claire, **HOT**

SPRING FRESHWATER Spa Shine, Brillianize® ou Soft Scrub®. Il est DÉCONSEILLÉ d'utiliser de l'alcool ou des produits ménagers autres que ceux qui sont spécifiquement recommandés pour le nettoyage des spas. N'utilisez PAS de produits abrasifs ou contenant des solvants, car ils risquent d'endommager la surface de la coque, en particulier : Simple Green®, Windex® ou Spa Mitt. N'UTILISEZ JAMAIS DE PRODUITS CHIMIQUES CAUSTIQUES ! Tout endommagement de la coque provoqué par l'utilisation de produits caustiques n'est pas couvert par la garantie. Rincez toujours tout résidu d'agent nettoyant sur la coque avec de l'eau.

2. Le fer et le cuivre contenus dans l'eau peuvent tacher la coque du spa si vous n'y prêtez pas attention. Si l'eau de votre spa est très riche en minéraux dissous, demandez à votre revendeur **HOT SPRING** de vous conseiller sur un produit inhibant la formation de dépôts et de tartre. (Watkins recommande **FRESHWATER Stain & Scale Defense**.)
3. Tenez tous ces produits hors de la portée des enfants et soyez prudent lorsque vous les appliquez.

HABILLAGES DE SPA EVERWOOD™ HD

Les spas **HOT SPRING** sont dotés d'un habillage **EVERWOOD HD**. L'habillage **EVERWOOD HD** est fabriqué en polymère rigide pour assurer la durabilité et est doté d'un film de finition qui fournit une apparence somptueuse imitant le bois. **EVERWOOD HD** ne craque pas, ne pèle pas, ne se boursoufle pas et ne se dégrade pas sous l'effet prolongé des divers éléments.

L'habillage **EVERWOOD HD** peut être nettoyé en pulvérisant simplement l'habillage avec un savon doux et une solution aqueuse afin d'enlever toute tache et tout résidu

Ne frottez pas l'habillage **EVERWOOD HD** avec un matériau abrasif et n'utilisez pas de produits de nettoyage abrasifs, car ils pourraient endommager sa texture.

ENTRETIEN DE LA COUVERTURE DU SPA

⚠ AVERTISSEMENT : la couverture en vinyle est une couverture de sécurité manuelle, conforme ou aux exigences minimales des normes ASTM 1346-91 en matière de sécurité des spas, s'il est installé et utilisé correctement depuis sa date de fabrication. Les couvercles non ou mal fixés constituent un danger.

Ouvrez complètement la couverture avant d'utiliser le spa.

COUVERTURE EN VINYLE

La couverture en vinyle est un isolant en mousse attrayant et durable. Pour conserver sa beauté, il est recommandé de le nettoyer et de le remettre en état une fois par mois.

Pour nettoyer la couverture en vinyle et la maintenir en état :

1. Retirez la couverture du spa et posez-le doucement contre un mur ou une barrière.
2. Arrosez la couverture avec un tuyau d'arrosage pour le rincer et détacher la saleté.
3. À l'aide d'une grande éponge et/ou d'une brosse de nettoyage douce et d'une solution savonneuse très douce (une cuillère à café de liquide à vaisselle pour 7,5 litres d'eau) ou de bicarbonate de soude, essuyez le revêtement supérieur en vinyle d'un mouvement circulaire. Ne laissez pas sécher le savon sur le vinyle avant de le rincer.

- Frottez le périmètre du couvercle et les volets latéraux. Rincez-les avec de l'eau.
- Rincez le dessous du couvercle avec de l'eau uniquement (ne pas utiliser de savon), et essuyez-le avec un chiffon sec.
- Pour nourrir le couvercle après l'avoir nettoyé, appliquez une fine pellicule de **HOT SPRING** Cover Shield sur la surface en vinyle et frottez pour lustrer.

IMPORTANT : vous pouvez éliminer les traces de sève avec de l'essence à briquet (non du liquide à base de gaz pour charbon de bois). Usez de ce produit avec modération, polissez avec un savon pour selle et essuyez immédiatement pour sécher.

CE QU'IL FAUT FAIRE :

- CE QU'IL FAUT FAIRE : retirer la neige accumulée sur la couverture pour éviter qu'elle ne fasse craquer le cœur en mousse.
- Verrouiller les attaches de la couverture pour le maintenir fermé lorsque le spa n'est pas utilisé.

CE QU'IL NE FAUT PAS FAIRE :

- Tirer ou soulever la couverture du spa en utilisant ses volets ou attaches.
- Marcher, se tenir debout ou s'asseoir sur la couverture.
- CE QU'IL NE FAUT PAS FAIRE : placer un objet chaud ou conducteur de chaleur sur la couverture ou placer tout type de bâche ou toile en plastique au risque d'amplifier ou de transmettre la chaleur à la couverture et d'abîmer le cœur en mousse (ceci n'est pas couvert par la garantie).
- Utiliser des mécanismes de lavage, des produits chimiques ou des produits de nettoyage autres que ceux recommandés par Watkins Manufacturing Corporation ou ses agents agréés.

SYSTÈME DE LÈVE-COUVERCLE

Dégagement nécessaire derrière la couverture lorsqu'il est ouvert :

CoverCradle™ et COVERCRADLE II 61 cm	UpRite™ 18 cm	Lift 'n Glide™ 36 cm
--	------------------	-------------------------

COMMENT OUVRIR LA COUVERTURE EN VINYLE

IMPORTANT : n'essayez jamais d'ouvrir ou de retirer une couverture en vinyle en l'attrapant ou en le tirant par l'habillage ou les attaches. Vous déchireriez l'habillage. Or, la déchirure de ce dernier n'est pas couverte dans les clauses de la garantie.

Assurez-vous que de la glace ne s'est pas formée autour des amortisseurs et des axes du système de couvercle rétractable. La formation de glace peut endommager les composants de ce système.

⚠️ AVERTISSEMENT : il est déconseillé d'utiliser la couverture en vinyle et son système de rétraction lorsque soufflent des vents de plus de 40 km/h.

IMPORTANT : si votre spa se situe dans une région exposée aux grands vents, vous pouvez installer des attaches de couverture supplémentaires afin de limiter les dommages provoqués par le vent.

- Lorsque les attaches sont desserrées, placez une main sous l'habillage du couvercle, entre le spa et le couvercle, de façon à casser la barrière étanche formée par le vide d'air. Repliez ensuite la moitié avant du couvercle sur la moitié arrière.
- Si vous ne pouvez pas accéder par l'arrière, mettez-vous sur le côté du spa, directement près de la charnière de la couverture pliée.

a) **Pour les systèmes de couvercle rétractable COVERCRADLE** : En utilisant les deux mains, faites passer une main sous la moitié inférieure du couvercle (juste au-dessus de l'eau) et placez l'autre sur le côté du couvercle, juste au-dessus de l'habillage. Poussez doucement (sans soulever) avec les deux mains vers le coin arrière opposé de la couverture (en diagonale). Lorsque la couverture s'ouvre, les pistons à gaz la retiennent pour lui permettre de s'arrêter en douceur.

b) **Pour le système de couvercle rétractable UPRITE** : Soulevez simplement le couvercle à hauteur de sa charnière centrale, lui permettant de se déplacer vers l'arrière du spa et de s'y poser en douceur.

c) **Pour le système de couvercle rétractable LIFT 'N GLIDE** : Soulevez légèrement la couverture à l'avant du spa, faites-le glisser (repoussez-la jusqu'à ce qu'il s'arrête), puis pliez-le en deux parties égales et soulevez-le en le poussant vers l'arrière du spa. Insérez la goupille de verrouillage dans le côté de la partie rabattable afin d'éviter toute fermeture accidentelle.

IMPORTANT : lorsque vous ouvrez un couvercle muni d'un système rétractable, n'utilisez que l'une de ces trois méthodes spécifiques. N'essayez pas d'ouvrir le couvercle autrement. Les dommages provoqués par une mauvaise ouverture ou fermeture du couvercle en vinyle ne sont pas couverts par la garantie limitée.

COMMENT FERMER LE COUVERTURE

1. Tout en vous tenant debout à côté du couvercle, placez une main sur le coin supérieur du couvercle et poussez doucement vers l'avant, dans le sens du spa. Le couvercle pivote vers l'avant et recouvre la moitié du spa.

IMPORTANT : pour le système de couvercle rétractable **UPRITE** ou **LIFT 'N GLIDE**, déverrouillez le ou les mécanismes de verrouillage avant de pousser la couverture.

2. Saisissez la poignée qui se trouve dans la moitié supérieure avant de la couverture et dépliez-le. Laissez retomber la moitié dépliée sur le spa. La pression d'air créée par la chute de la couverture évitera de coincer l'habillage en vinyle entre celui-ci et la coque du spa.

EXIGENCES ÉLECTRIQUES

INSTALLATION

IMPORTANT : remplissez le spa d'eau avant de mettre celui-ci sous tension.

Votre spa **HOT SPRING** a été conçu de façon à vous protéger au maximum des risques d'électrocution. Toutefois, un grand nombre de ces caractéristiques de sécurité seront sans effet si vous raccordez votre spa à un circuit électrique mal câblé. Tout câblage incorrect présente un risque d'incendie, d'électrocution et d'autres accidents. Veuillez donc lire et suivre attentivement les exigences et instructions d'installation électrique ci-après, relatives à votre modèle de spa spécifique !

Tous les spas **HOT SPRING** sont équipés d'un voyant d'alimentation électrique (logo lumineux bleu **HOT SPRING**) qui, outre l'indication d'alimentation électrique du spa, offre également une fonction de diagnostic. Cet indicateur clignote si le thermostat de sécurité du réchauffeur s'est déclenché. Si le voyant d'alimentation clignote, veuillez vous reporter aux instructions du paragraphe Dépannage afin d'identifier l'origine du problème et d'y remédier. Le voyant d'alimentation cesse de clignoter lorsque le problème est résolu. Les voyants Prêt et de l'alimentation du panneau de commandes offrent la même fonction de diagnostic.

Les spas **HOT SPRING** doivent être câblés en respectant toutes les réglementations électriques locales. Toute l'installation électrique doit être confiée à un électricien agréé et expérimenté. Nous recommandons d'utiliser des gaines, raccords et fils électriques adaptés pour tous les circuits.

Ce produit nécessite une alimentation électrique monophasée 230 V / 16 A (modèle **JETSETTER**) et 20 A (modèles **GRANDEE** et **ENVOY**), à trois conducteurs (un fil de ligne, un fil neutre, un fil de terre). Le conducteur de mise à la terre doit avoir une section au moins égale à celle des conducteurs du secteur, cette section ne devant jamais être inférieure à 2,10 mm² (4,0 mm² pour les modèles **GRANDEE** et **ENVOY**). Un fil de cuivre à âme pleine (10 AWG) de 6 mm² (peut également être nécessaire. En outre, un interrupteur d'isolement principal, présentant une séparation d'au moins 3 mm entre les contacts, doit être utilisé pour tous les circuits électriques du spa.

Installez le tableau de distribution secondaire conformément aux exigences locales, et à une distance minimum de 1,5 m du spa (suivez les exigences des codes locaux).

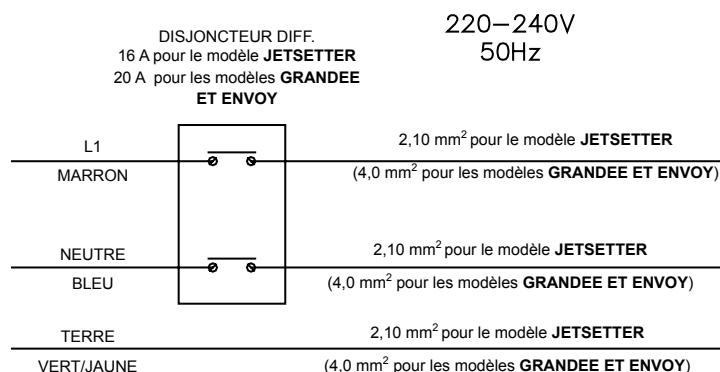

INSTRUCTIONS D'INSTALLATION DES CÂBLES ÉLECTRIQUES

1. Afin de réaliser le branchement électrique, commencez par dévisser et ouvrir la porte du bloc technique de la façon suivante :
 - Voir page 35 pour les instructions d'enlèvement de porte
 - Faites glisser chacune des 3 pinces vers la gauche et abaissez la pince (si la pince ne coulisse pas, desserrez légèrement les 2 vis maintenant la pince).
 - Abaissez le panneau de porte, enlevez le connecteur de l'arrière de la porte, attaché à l'éclairage du logo, enlevez le panneau de porte.
2. Repérez le boîtier de contrôle. Desserrez les vis situées à l'avant du boîtier de contrôle. Retirez les vis et la couverture du boîtier de contrôle.
3. Acheminez le câbles électriques à travers l'ouverture d'accès de chaque côté du spa vers l'avant (bas) et dans le bloc technique.
4. Reliez le câble d'alimentation au boîtier de contrôle et effectuez le câblage tel que décrit de manière détaillée ci-dessous ou sur l'étiquette collée à l'intérieur de la couverture du boîtier de contrôle. Une fois que vous avez terminé, remplacez le couvercle du boîtier de contrôle.
5. Pour remplacer la porte du bloc technique, suivez la procédure inverse de l'étape 1.

RECOMMANDATION TECHNIQUE : tous les spas **HOT SPRING** sont équipés d'un indicateur de mise sous tension doublé d'une fonction de diagnostic. Il clignotera en cas de déclenchement du thermostat de sécurité du réchauffeur.

REMARQUE IMPORTANTE : pour des raisons de sécurité électrique, tous les spas Watkins doivent être raccordés à un disjoncteur différentiel. Les normes électriques applicables variant d'un pays à l'autre, Watkins Manufacturing Corporation NE livre PAS cet appareil avec ses spas. Il appartient à votre agent Watkins agréé de sélectionner et d'installer le disjoncteur et d'en vérifier le bon fonctionnement. Watkins Manufacturing recommande de placer le disjoncteur différentiel à l'extrémité du câble électrique du spa. Le disjoncteur différentiel doit être installé par un électricien agréé qualifié. Les disjoncteurs différentiels doivent au minimum remplir les conditions imposées par les réglementations nationales et locales.

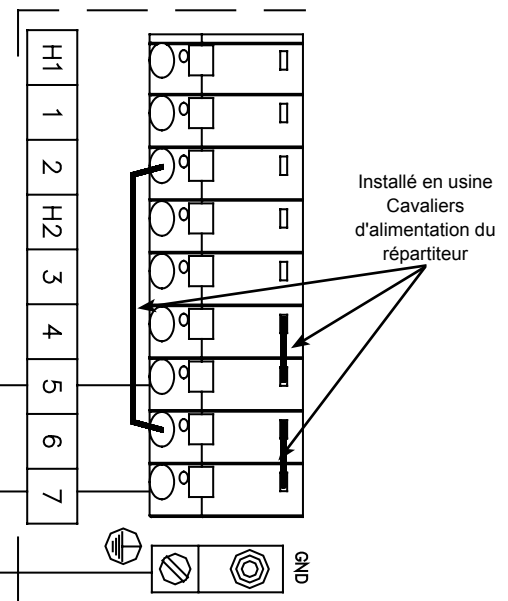

INSTRUCTIONS D'INSTALLATION

PRÉPARATION DU SITE

Vous avez probablement déjà choisi un endroit pour votre nouveau spa, qu'il s'agisse d'un site intérieur ou extérieur, d'un patio ou d'une terrasse. Il vous suffit de vérifier les points suivants :

- Installez toujours votre spa sur une surface plane, dotée d'une structure solide. Un spa rempli pèse très lourd. Assurez-vous que l'endroit choisi résiste au poids.
- N'oubliez pas de mettre votre spa à niveau avant de le remplir. (Voir la section sur la mise à niveau du spa.)
- Veillez à installer le bloc technique, qui contient tous les composants électriques, dans un endroit éloigné de la zone réservée à la vidange d'eau. La pénétration d'eau dans le bloc technique risque d'endommager les composants électroniques ou de déclencher le disjoncteur du tableau électrique de votre habitation.
- Prévoyez un accès aisé aux disjoncteurs.
- Prévoyez un espace près du bloc technique afin de pouvoir nettoyer et entretenir les équipements de votre spa de façon périodique.

⚠ **AVERTISSEMENT** : l'endommagement des composants du bloc technique ou du système de plomberie interne du spa en cas d'infestation de rongeurs **N'EST PAS** couvert par votre garantie !

INSTALLATION EN PLEIN AIR ET SUR UN PATIO

Quel que soit l'endroit choisi pour installer votre nouveau spa, il est important qu'il soit monté sur de solides fondations. Les dommages à la structure du spa, résultant d'une mauvaise installation ou d'un montage sur des fondations inadéquates, ne sont pas couverts par la garantie limitée du spa.

Si vous installez votre spa à l'extérieur, nous vous recommandons de le placer sur une dalle en béton armé d'une épaisseur minimum de 10 cm. La tige ou la grille d'armature de la dalle doit être reliée à un fil de connexion de 6 mm², conformément aux règlements électriques en vigueur dans votre pays (pour de plus amples informations, contactez le service régional chargé de l'application de cette réglementation ; une inspection de la mise à la terre peut être obligatoire avant la mise en place de la dalle en béton).

Si vous placez le spa à même le sol, même de façon temporaire, installez des pierres en gradin sous les zones de calage (voir Instructions de mise à niveau du spa). Les pierres doivent être d'une épaisseur minimum de 5 cm et leurs côtés doivent être au minimum de 30 cm. Toutefois, le poids du spa risque d'enfoncer les pierres dans le sol et le spa ne sera plus à niveau. De plus, un spa entouré de terre ou de gazon sera vite souillé par la saleté ou les brins d'herbe provenant des pieds des utilisateurs. Installez donc votre spa le plus rapidement possible sur des fondations solides.

INSTALLATION SUR UNE TERRASSE

Pour être certain que votre terrasse peut supporter le poids de votre spa, il est indispensable que vous connaissiez la charge maximale de cette terrasse. Prenez contact avec un entrepreneur en bâtiment agréé ou un ingénieur de structure. Pour déterminer le poids de votre spa, de son contenu, de sa capacité, reportez-vous au tableau des spécifications des spas. Ce poids par pied carré ne doit pas dépasser la capacité nominale de la structure. Le non-respect de ces instructions risque d'entraîner des dommages importants.

ATTENTION : Watkins Manufacturing recommande de faire appel à un ingénieur en structure ou à un entrepreneur avant d'installer le spa sur une terrasse surélevée.

INSTALLATION À L'INTÉRIEUR/AU SOUS-SOL

Si vous voulez installer votre spa à l'intérieur, n'oubliez jamais certains éléments. De l'eau peut jaillir sur le sol autour du spa, risquant de vous faire glisser. Choisissez par conséquent un dallage qui vous permette à la fois de ne pas glisser et d'évacuer facilement l'eau. Si vous construisez une nouvelle pièce pour installer votre spa, prévoyez l'aménagement d'un système de vidange au sol. L'humidité du local sera plus élevée lorsque le spa sera installé. L'eau peut pénétrer dans la boiserie et engendrer la formation de champignons du bois, de moisissure ou d'autres problèmes. Vérifiez donc les effets de l'humidité ambiante sur le bois, le papier, etc. se trouvant déjà dans le local. Afin de réduire ces effets, il est recommandé de bien ventiler l'endroit où se trouve le spa. Un architecte peut vous aider à déterminer si une ventilation complémentaire doit être installée.

Les spas **HOT SPRING** sont équipés d'un évent permettant d'éliminer la chaleur excessive provenant du bloc technique. Repérez cet évent (il se trouve au fond du coin avant gauche ou droit) et vérifiez qu'il n'est pas obstrué par quoique ce soit, y compris de la moquette.

Votre revendeur **HOT SPRING** peut vous fournir toutes les informations concernant les règlements de zonage et de construction. Ils peuvent aussi vous donner un exemplaire de notre guide de planification.

ATTENTION : n'installez pas le spa sur un plancher chauffé.

⚠ **AVERTISSEMENT** : si vous installez votre spa à l'intérieur ou dans un endroit confiné, veillez à ce que son périmètre soit bien aéré. Dans le cas contraire, les fragments bactériens et les produits chimiques du spa risquent d'atteindre une concentration supérieure à la normale ou de s'accumuler. Ces produits chimiques et/ou fragments bactériens dispersés du spa risquent d'être inhalés et de provoquer des difficultés respiratoires ou des lésions pulmonaires chez certaines personnes souffrant d'un système immunitaire compromis ou d'une infection respiratoire. Si vous-même ou un autre baigneur êtes affecté, veuillez consulter immédiatement un médecin.

Outre les instructions mentionnées ci-dessus, nettoyez et entretenez correctement votre spa en vous reportant à ce qui suit :

- Suivez toutes les procédures de ce manuel d'utilisation et des instructions imprimées sur tous les emballages des produits (chimiques) d'entretien de l'eau.
- Testez régulièrement l'eau pour vous assurer du respect des concentrations adéquates de désinfectant, des niveaux de pH et des autres exigences relatives à l'entretien de l'eau.
- Vidangez, nettoyez et remplissez votre spa d'eau en suivant un programme régulier ou en respectant les instructions de ce manuel d'utilisation.
- Nettoyez le ou les filtres au moins une fois pas mois.
- Vérifiez que le flux d'eau du système d'eau de votre spa s'effectue correctement.
- Demandez aux utilisateurs du spa de se laver avant de pénétrer dans l'eau du spa.

PRÉPARATION DE MISE À NIVEAU DU SPA

Une pente en béton de 1,5 cm par 3,5 m est préférable afin d'éviter que l'eau de pluie et les débordements provenant du spa

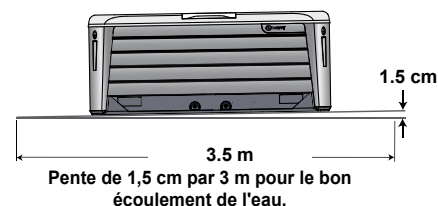

s'accumulent sous celui-ci (l'eau qui stagne pendant une période prolongée risque de détériorer le bois). Les autres options sont des briques, des pierres en gradin ou des blocs.

Il est important de noter que les surfaces, eubles ont tendance à s'affaisser et que le spa ne sera donc plus de niveau, même lorsque des dalles de béton sont utilisées pour répartir le poids de manière homogène.

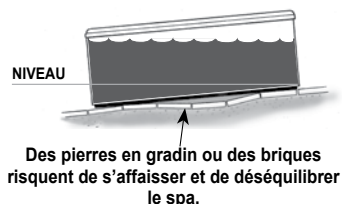

REMARQUE : installer le spa sur du gazon ou de la terre est susceptible d'augmenter la quantité de débris amenés par inadvertance dans l'eau du spa. Ceci risque d'endommager les équipements et la surface du spa, ce qui n'est alors pas couvert par la garantie.

INSTRUCTIONS DE MISE À NIVEAU DU SPA

Votre spa **HOT SPRING** doit être mis à niveau pour pouvoir fonctionner correctement et pour que le système de plomberie interne puisse le vidanger complètement.

⚠ AVERTISSEMENT : Watkins Manufacturing Corporation vous conseille de consulter un entrepreneur ou un ingénieur en structure avant de placer le spa sur une terrasse surélevée ou sur une plateforme. Utilisez le « poids mort » dans le tableau des spécifications des spas pour déterminer les besoins spécifiques en matière de structure.

IMPORTANT : Watkins Manufacturing Corporation se réserve le droit de modifier les spécifications ou le design sans que cela engage sa responsabilité de quelque façon que ce soit.

Matériaux de compensation approuvés

- Bardeaux de cèdre
- Contreplaqué traité pour l'extérieur
- Redwood
- Bois débité traité pour l'extérieur

Les cales doivent être d'une épaisseur comprise entre 0,5 cm et 1 cm et coupées en rectangles de 5 x 10 cm.

REMARQUE : en raison des grandes dimensions du spa **GRANDEE**, Watkins Manufacturing Corporation conseille d'installer ces modèles sur une dalle en béton de 10 cm d'épaisseur parfaitement horizontale et de **NE PAS** effectuer de compensation de niveau de quelque sorte que ce soit.

Instructions de mise à niveau

1. À l'aide d'un niveau de charpentier de 2 mètres (ou d'un niveau plus court et d'une planche droite de 5 x 10 cm et 2,5 m de long), repérez le coin le plus élevé et le coin le plus bas du spa.
2. Une extrémité du niveau reposant sur l'angle le plus élevé du spa (et l'autre reposant sur l'angle le plus bas), soulevez doucement l'extrémité inférieure du niveau en plaçant des cales de compensation entre la coque du spa et le niveau, jusqu'à ce que le niveau soit lui-même à niveau. Ceci vous indiquera le nombre de cales de compensation nécessaires à l'angle le plus bas.
3. Faites alors pivoter le niveau avec précaution, en conservant l'extrémité compensée là où elle se trouve, jusqu'à ce que l'autre extrémité du niveau repose sur l'un des autres coins. Vérifiez le niveau. Compensez l'extrémité du niveau à l'aide de la procédure ci-dessus. Avec précaution, faites à nouveau pivoter le niveau sur le dernier coin, en laissant l'extrémité pivot là où elle se trouvait à l'origine et répétez la procédure. Les cales de compensation se trouvant éventuellement sur trois des coins seront celles que vous

placerez sous ces coins dans les étapes suivantes.

4. Retirez le niveau et mettez-le de côté. Retirez les cales de compensation avec précaution et gardez-les ensemble, en notant bien le coin d'où chaque jeu de cales provient.
5. Avec l'aide de plusieurs personnes, soulevez le côté inférieur du spa (celui qui a le plus de cales de compensation) et placez un bloc de 10 cm x 10 cm sous le socle du spa, au centre du côté levé.
6. Reportez-vous au schéma des renforts du socle de votre spa pour repérer les points de mise à niveau pour les coins élevés. Placez le jeu de cales de compensation correspondant à chaque coin directement sous son point de mise à niveau désigné.
7. Levez le spa, retirez le bloc de soutien et laissez reposer le spa sur les cales de compensation. Répétez les points de 5 à 7, le cas échéant, pour le côté opposé du spa.
8. Servez-vous du niveau pour vérifier que le spa est bien à niveau. Effectuez les compensations nécessaires.
9. Reportez-vous au schéma des renforts du socle du spa pour repérer les points de mise à niveau restants, dont chacun doit maintenant être compensé et faites glisser avec précaution les cales de compensation « guide » (sous le spa) à leur place désignée. Ces cales guides doivent permettre d'ajuster parfaitement la fondation avec la structure du socle du spa. S'il faut soulever le spa pour positionner les cales de compensation guides, faites attention à ne pas faire sortir les cales d'origine qui se trouvent dans les coins.

Les schémas suivants des renforts de socle des spas **ENVOY**, et **JETSETTER** indiquent les points de compensation recommandés.

Avertissement : bien qu'il soit conçu pour être installé à l'extérieur, votre spa **HOT SPRING** n'est pas à l'abri des dommages pouvant être causés par des insectes, des rongeurs ou autres animaux. L'installation d'un écran en bas de la porte les empêchera d'accéder au bloc technique du spa et d'endommager les composants de celui-ci. Il est important de noter que les composants électroniques situés dans le bloc technique doivent être bien aérés pour refroidir les équipements et maintenir une plage de température optimale. Boucher complètement l'ouverture ou permettre aux débris de s'accumuler sur la grille peut nuire aux performances du spa. L'endommagement du spa ou de ses composants, provoqué par un phénomène naturel, des rongeurs ou des insectes, n'est pas couvert par la garantie limitée de votre spa.

ACCÈS LORS DE LA LIVRAISON

Commencez par repérer les dimensions de votre spa dans le tableau ci-dessous. Les dimensions indiquées sont les mesures du spa en position verticale, couché sur le côté.

Modèle	I	L	H
GRANDEE NXT (GGNE)	97 cm	254 cm	231 cm
ENVOY NXT (KKNE)	97 cm	236 cm	231 cm
JETSETTER NXT (JTNE)	84 cm	213 cm	165 cm

Demandez ensuite à votre revendeur la hauteur et la largeur ajoutées par le chariot de livraison utilisé pour vous livrer le spa. Ajoutez la hauteur du chariot à la dimension H pour déterminer la hauteur nécessaire pour faire passer le spa et le chariot. Utilisez la plus grande largeur, soit celle du chariot soit celle de la dimension I, pour déterminer le dégagement horizontal maximum nécessaire.

REMARQUE : il peut s'avérer nécessaire de ménager un dégagement vertical supplémentaire si le spa doit être roulé sur une pente ou passé par des escaliers.

Utilisez les informations ci-dessus pour déterminer les exigences d'accès au site du spa.

Il peut être nécessaire de retirer un portail, une partie de clôture ou toute autre construction pouvant être déplacée afin de faire rouler le spa jusqu'à son site d'installation.

Si le spa a été retiré du chariot pour passer au dessus d'un mur (parce que l'entrée est trop étroite, les avant-toits sont trop bas, le virage trop serré ou l'escalier trop raide), vous devrez utiliser une grue. Cette pratique est commune.

La grue est équipée d'une flèche montée sur un camion pouvant s'adapter parfaitement à votre entrée. Elle est conduite par un opérateur agréé et assuré.

Moyennant une certaine somme, celui-ci soulèvera le spa au-dessus des murs, bâtiments et tous autres obstacles pour le placer le plus près possible de son site d'installation. Ces transports par grue durent en moyenne 60 minutes.

REMARQUE : si la livraison de votre spa nécessite l'utilisation d'une grue, vous devrez peut-être payer ce service dès que le spa aura été posé près du site d'installation.

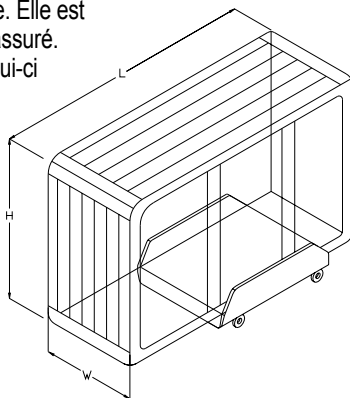

REMARQUES SUR L'INSTALLATION :

- Si vous avez décidé d'utiliser des pierres en gradin ou des traverses pour la fondation du spa, installez-les sous les zones de calage désignées du spa afin que son poids soit distribué de manière homogène.
- Il est important de noter que les surfaces meubles ont tendance à s'affaisser et donc que le spa ne sera plus de niveau, même lorsque des dalles sont utilisées pour répartir son poids de manière homogène.
- N'oubliez pas qu'en installant votre spa sur du gazon ou de la terre, vous augmentez la quantité de débris introduits par inadvertance dans l'eau du spa par les pieds de ses utilisateurs.

Si vous achetez une terrasse ou un belvédère avec votre spa, l'utilisation de solides fondations est requise. L'installation de l'ensemble sur toute autre surface qu'une seule dalle nivelée risque de créer des problèmes d'installation. Quelques exemples de surfaces recommandées sont illustrés à droite.

En tant que propriétaire, vous êtes tenu de fournir des fondations nivelées et appropriées au spa. N'oubliez pas que la plupart des équipes de livraison ne sont pas équipées pour niveler et préparer les sites d'installation des spas.

REMARQUE : vérifiez que le spa est bien horizontal dès qu'il a été installé pour vous assurer qu'il fonctionnera correctement et que son système de plomberie interne pourra se vidanger complètement. Les diagrammes des pages suivantes indiquent les points de calage recommandés sur le système de soutien de base de votre spa. Votre équipe de livraison **HOT SPRING** peut vous aider à effectuer cette procédure.

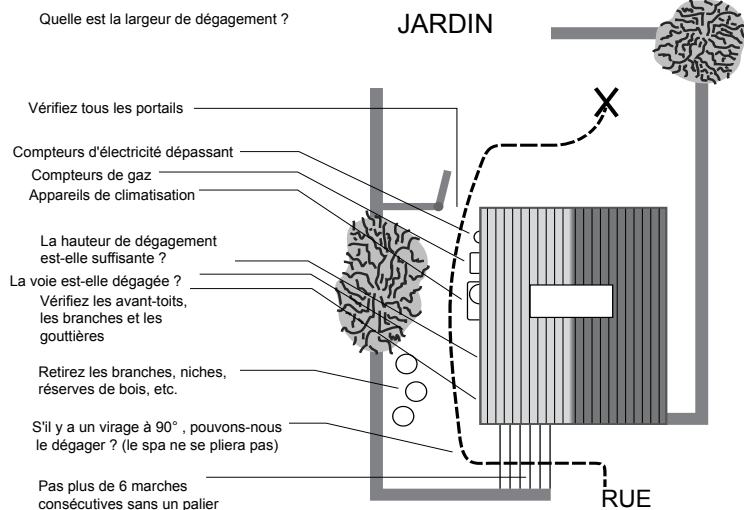

PRÉPARATION DU SOL

Votre spa **HOT SPRING** a été conçu pour fournir d'excellentes performances sur tous les types de surface communs. Bien qu'une dalle en béton constitue la meilleure solution pour les utilisations à long terme*, d'autres fondations sont acceptables dans la mesure où la base de nivellement est préparée avant la livraison. Les trois fondations illustrées à droite sont des exemples d'alternatives pouvant être utilisées, à la place d'une dalle en béton, pour les spas installés sans belvédère ou autres accessoires.

*REMARQUE : une dalle en béton armé d'une épaisseur minimum de 10 cm est requise pour les spas **GRANDEE** et recommandées pour les spas **ENVOY** et **JETSETTER**.

GRANDEE NXT (MODÈLE GGNE)

Dimensions

REMARQUE : toutes les dimensions sont approximatives ; mesurez votre spa avant de prendre des décisions ayant des implications importantes sur le design ou les trajectoires.

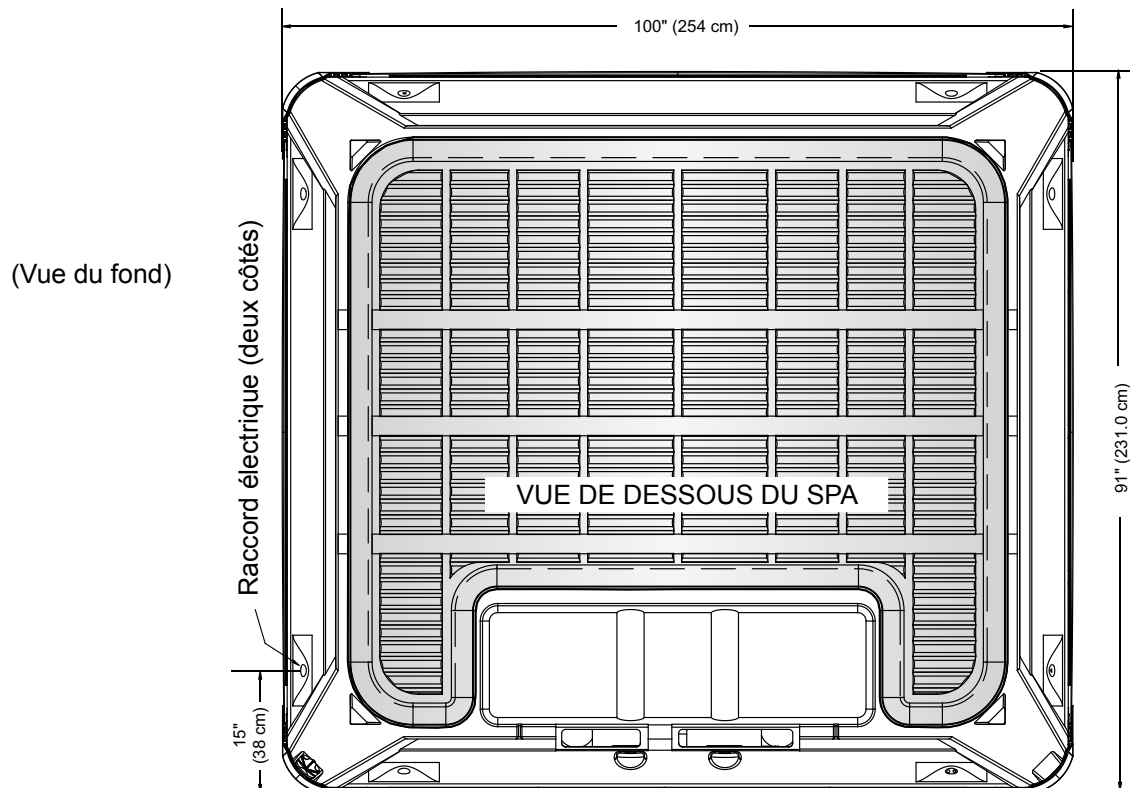
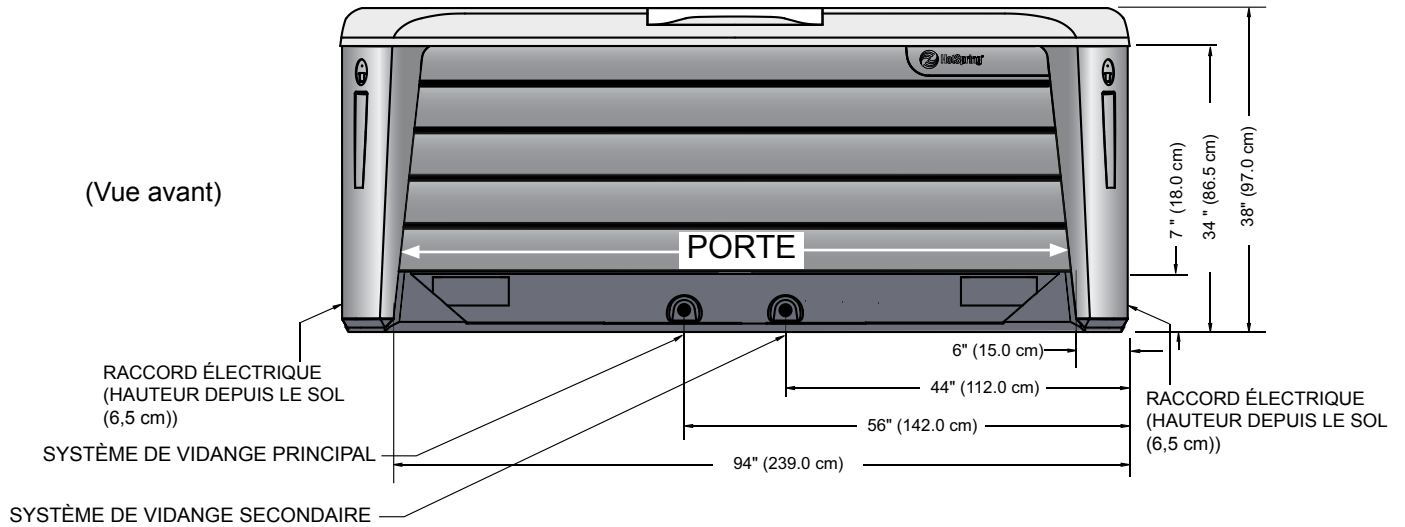

CÔTÉ DE LA PORTE

REMARQUE : Watkins Manufacturing Corporation exige que le spa **GRANDEE** soit installé sur une dalle en béton armé d'une épaisseur minimum de 10 cm ou sur une terrasse pouvant soutenir plus de 555 kg/m².

AVERTISSEMENT : le spa **GRANDEE** ne peut être calé d'aucune manière.

ENVOY NXT (MODÈLE KKNE)

Dimensions

REMARQUE : toutes les dimensions sont approximatives ; mesurez votre spa avant de prendre des décisions ayant des implications importantes sur le design ou les trajectoires.

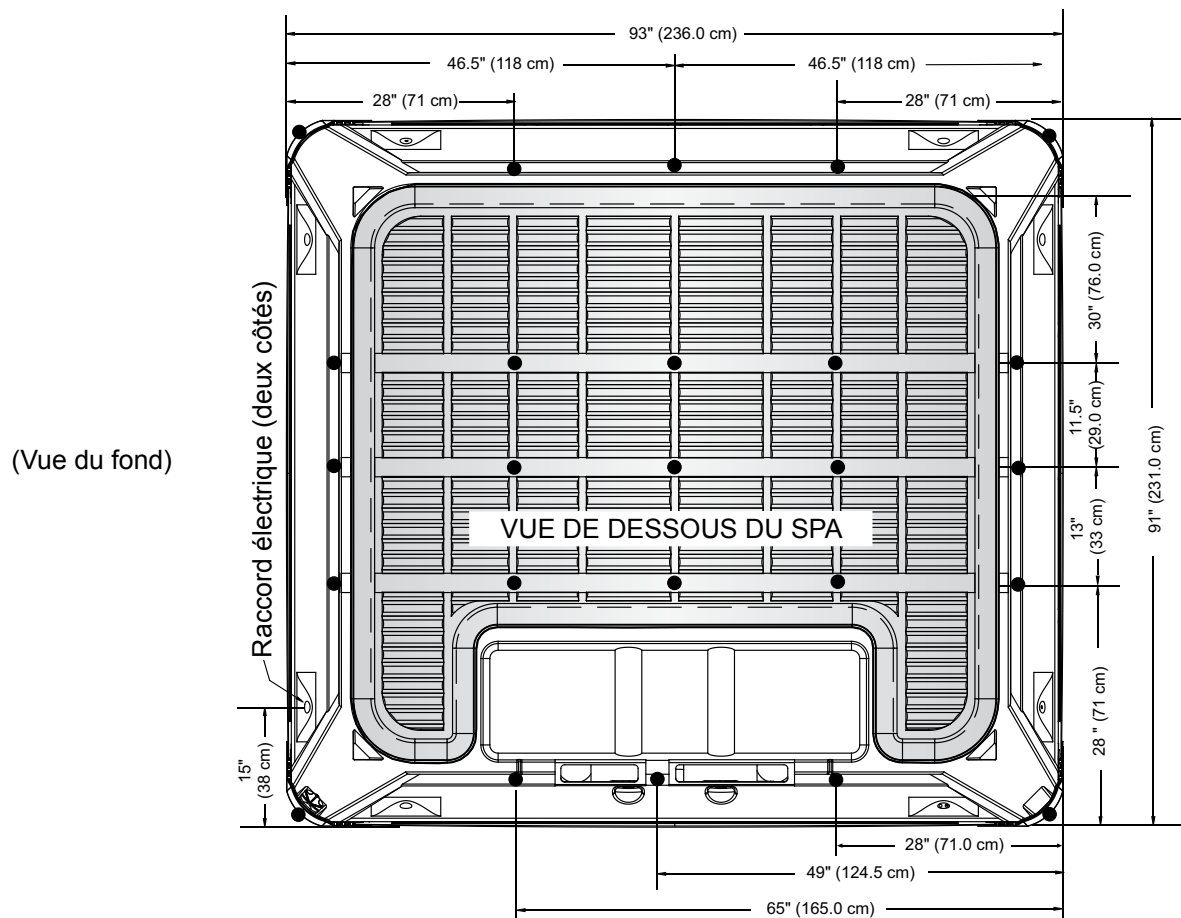
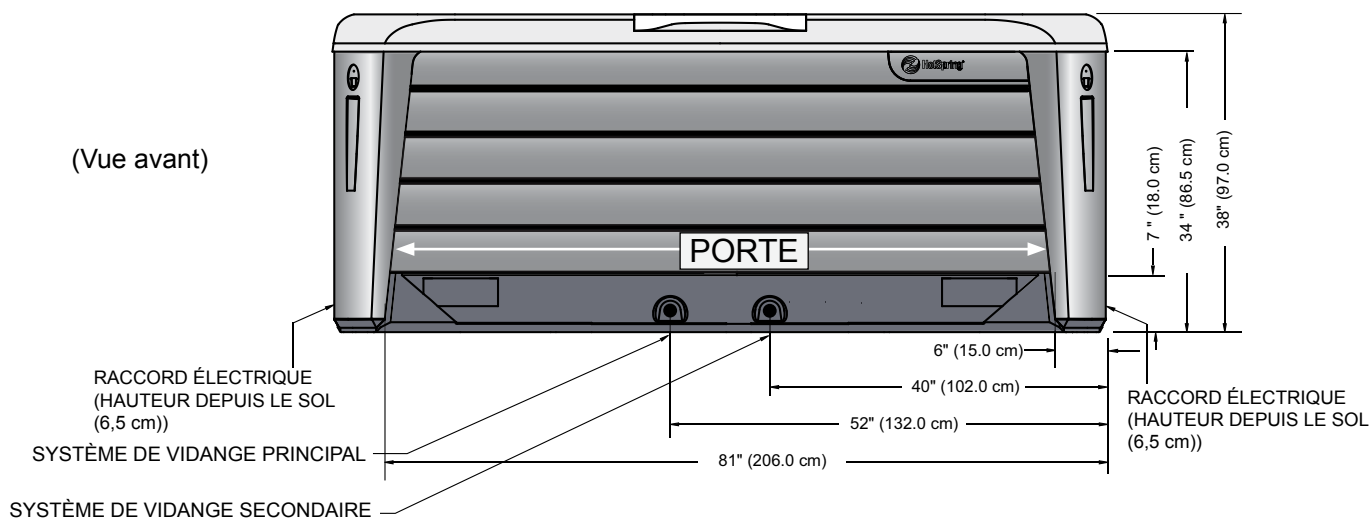

CÔTÉ DE LA PORTE

- **IMPORTANT :** le spa ENVOY a 15 points de mise à niveau ● (placez les cales aux endroits illustrés)

JETSETTER NXT (MODÈLE JTNE)

Dimensions

REMARQUE : toutes les dimensions sont approximatives ; mesurez votre spa avant de prendre des décisions ayant des implications importantes sur le design ou les trajectoires.

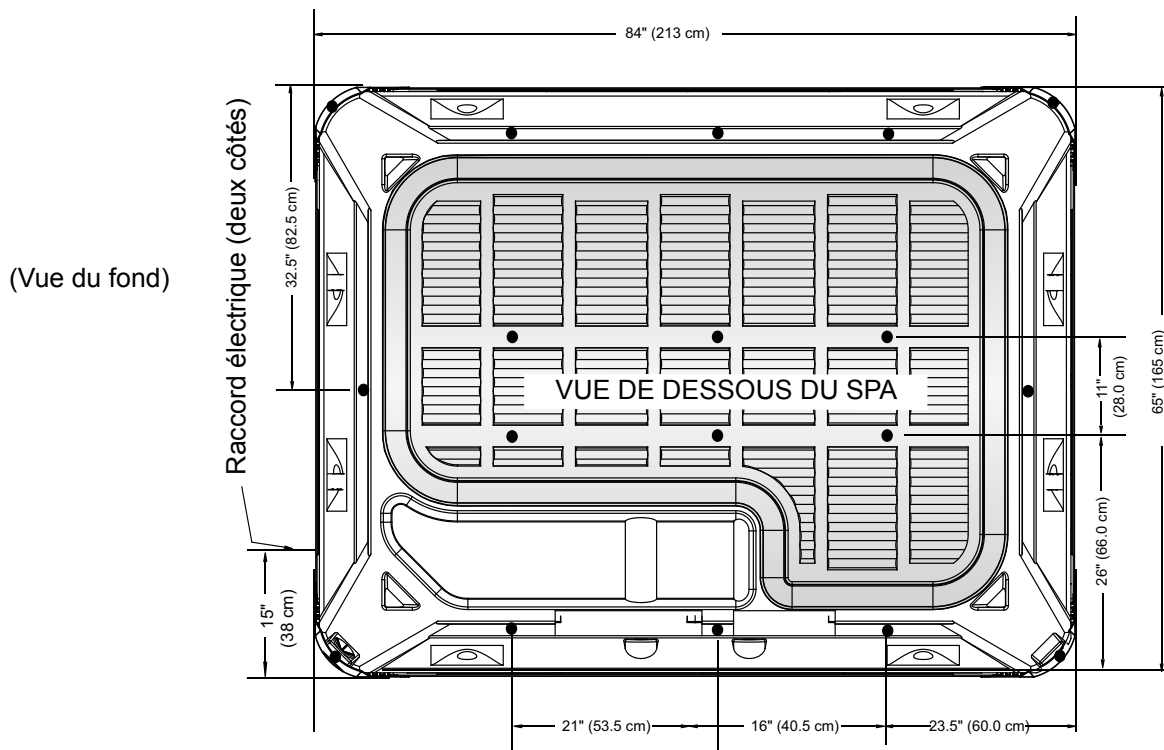
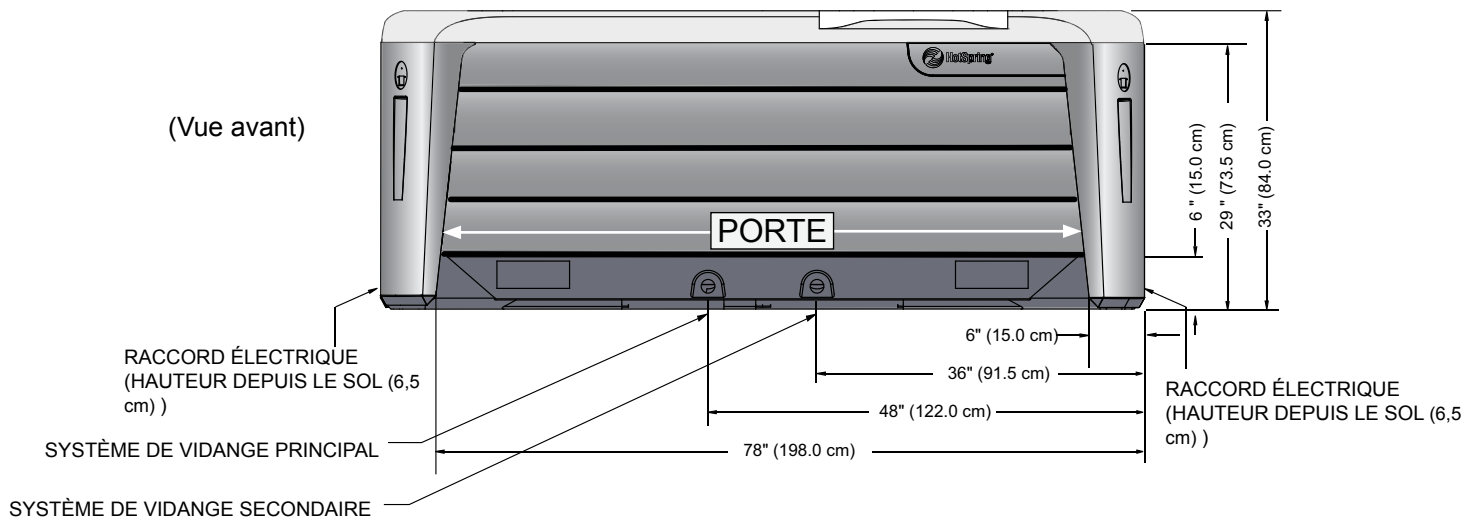

CÔTÉ DE LA PORTE

- **IMPORTANT** : le spa JETSETTER a 18 points de mise à niveau ● (placez les cales aux endroits illustrés)

INFORMATIONS TECHNIQUES

INFORMATIONS GÉNÉRALES

Votre spa **HOT SPRING** a été conçu afin de vous fournir des années d'utilisation sans problème. Néanmoins, comme pour tout appareil, certains problèmes peuvent se produire occasionnellement, nécessitant l'intervention de personnes qualifiées et expérimentées. Même si de simples réparations, telles que la réinitialisation d'un disjoncteur, d'un disjoncteur différentiel ou d'un thermostat de sécurité, ne nécessitent aucune assistance, ces incidents peuvent dénoter un problème plus grave. Ces situations peuvent requérir l'intervention d'un technicien qualifié. Avant d'appeler le service technique, veuillez vous référer au guide de dépannage. Conservez toujours votre preuve d'achat afin de pouvoir y faire référence à tout moment.

DISJONCTEUR DIFFÉRENTIEL ET THERMOSTAT DE SÉCURITÉ

Si votre spa ne fonctionne pas du tout, contrôlez d'abord l'alimentation électrique.

Vérifiez chacun des disjoncteurs différentiels dans le sous-panneau. Si un disjoncteur différentiel s'est déclenché, réenclenchez-le. Si vous n'y parvenez pas, ceci peut indiquer une panne au niveau de mise à la terre (court-circuit) des composants électriques. Contactez un technicien agréé pour obtenir un diagnostic complet.

Si, après avoir contrôlé les disjoncteurs différentiels, vous ne constatez aucune anomalie, vérifiez le disjoncteur principal du circuit électrique de votre habitation pour vous assurer qu'il ne s'est pas déclenché. S'il s'est déclenché, ceci indique que le circuit est surchargé ou qu'il existe un problème de mise à la terre entre le tableau du disjoncteur et la prise ou le sous-panneau du spa. Dans ce cas, contactez un électricien qualifié.

Si le disjoncteur principal de votre habitation et les disjoncteurs différentiels ne présentent aucune anomalie, vérifiez le thermostat de sécurité. Pour ce faire, mettez le spa hors tension pendant 30 secondes. Ceci réinitialise le thermostat de sécurité si celui-ci a déclenché. Si le spa est activé dès que vous le remettez sous tension, ceci indique que la quantité d'eau qui circule dans le réchauffeur est insuffisante. Le déclenchement du thermostat de sécurité est normalement le résultat d'un ou de plusieurs des problèmes suivants : 1) une cartouche de filtre obstruée, 2) un blocage au niveau du système de plomberie, 3) un mauvais fonctionnement du circulateur du réchauffeur, 4) la vidange du système sans avoir mis le spa hors tension et 5) une bulle d'air bloquant le système de plomberie. (Le témoin lumineux de l'alimentation, à l'avant du panneau de commandes du spa, se met à clignoter si le thermostat de sécurité est déclenché.)

Si le spa ne fonctionne toujours pas après avoir réarmé les disjoncteurs et le thermostat de sécurité, confiez le problème à un technicien agréé. Si le spa fonctionne mais ne chauffe pas, veuillez vous référer à la section sur le réchauffeur ou consulter le guide de dépannage pour obtenir de plus amples informations.

RÉCHAUFFEUR NO-FAULT ET PRESSOSTAT INTÉGRÉ

Watkins Manufacturing Corporation garantit sans restriction le réchauffeur **NO-FAULT** contre toute défaillance nécessitant son remplacement. La durée de la présente garantie est égale à celle identifiée dans la garantie des composants. La garantie se définit sans

restriction comme une couverture de garantie ne comportant aucune exception, à condition que le réchauffeur ait seulement été utilisé dans le système du spa. En d'autres termes, les conditions qui invalideraient normalement la garantie limitée, telles que les dommages dus à la composition chimique de l'eau, ne sont pas applicables au réchauffeur **NO-FAULT**.

Il est important de noter que le réchauffeur **NO-FAULT** est protégé à la fois par le circuit du thermostat de sécurité et par le pressostat intégré. Les causes du déclenchement du thermostat de sécurité ont été présentées dans la section précédente.

Si le spa ne chauffe pas alors que les témoins lumineux rouge et vert clignotent et que la pompe et l'éclairage fonctionnent, il est possible que le pressostat soit ouvert. L'ouverture de celui-ci provient normalement de l'un de ces problèmes ou d'une combinaison de ceux-ci :

1. une cartouche de filtre obstruée
2. Une obstruction dans la plomberie du système
3. le spa n'a pas été mis hors tension préalablement à sa vidange
4. présence d'une poche d'air dans le système de plomberie

Dès que le problème aura été identifié et résolu, le pressostat se fermera, permettant ainsi de rétablir l'alimentation du réchauffeur.

POMPE DE CIRCULATION SILENT FLO ET SON DISPOSITIF DE COUPURE THERMIQUE DE LA POMPE DE CIRCULATION

La pompe de circulation **HOT SPRING SILENT FLO 5000** est une pompe silencieuse dédiée, refroidie à l'eau. Elle filtre continuellement l'eau en offrant un bon rendement énergétique. La pompe de circulation **SILENT FLO 5000** étant refroidi à l'eau, elle est équipée d'un dispositif de coupure thermique qui l'empêche de surchauffer en cas d'absence d'eau.

Ce dispositif se réinitialise lorsque vous débranchez l'alimentation du spa et laissez le circulateur se refroidir.

Le déclenchement du dispositif de coupure thermique est normalement le résultat d'un ou de plusieurs des problèmes suivants : 1) cartouche(s) de filtre obstruée(s), 2) blocage au niveau du système de plomberie, 3) vidange du spa sans avoir coupé le courant, ou 4) présence d'une bulle d'air qui bloque le système de plomberie. Dès identification et résolution du problème, le dispositif de coupure thermique peut se réinitialiser et la pompe de circulation reprendre son fonctionnement normal.

INFORMATIONS TECHNIQUES DIVERSES

La commande et les thermostats de sécurité sont équipés de détecteurs électroniques, qui sont reliés au système de plomberie du spa. Ne coupez et n'entortillez jamais les fils qui relient ces détecteurs aux thermostats dans le boîtier de contrôle.

La pompe à jet est équipée d'un dispositif de coupure thermique, conçu pour protéger la pompe contre les surchauffes. Si la pompe s'arrête d'elle-même dans un ancien modèle de spa, cela peut signifier l'existence d'une panne au niveau des paliers du moteur de la pompe. Si la pompe s'arrête d'elle-même dans un nouveau spa, cet arrêt est généralement dû à l'un ou à plusieurs des facteurs suivants :

- Surcharge thermique : bien que produits à la chaîne, les dispositifs de coupure thermique ne sont pas tous strictement identiques.

Certains sont plus sensibles que d'autres et arrêteront la pompe à des températures moins élevées.

- **Température élevée** : Tous les modèles de spa **HOT SPRING** sont équipés d'une enveloppe de pompe à jet qui évacue la chaleur générée par le moteur de la pompe vers l'extérieur du bloc technique pour revenir dans l'eau du spa. Si l'évent est obstrué par de la maçonnerie, de l'herbe ou des débris, il peut se produire une surchauffe au niveau de la pompe à jet. Une fois le moteur suffisamment refroidi et l'élément obstruant retiré, la pompe à jet peut être redémarrée.
- **Friction** : les pièces en mouvement d'une nouvelle pompe sont parfois tellement rapprochées qu'elles provoquent une accumulation de chaleur par friction. Au bout d'une période de rodage normale, la pompe tournera en chauffant moins.
- **Câblage incorrect** : si le spa est relié par une rallonge électrique et/ou si le circuit électrique de votre habitation ne dispose pas de la capacité suffisante, il est possible que la pompe ne soit pas suffisamment alimentée et consomme donc plus d'ampères, en générant une chaleur excessive.
- Si la pompe s'arrête suite à un excès de chaleur, assurez-vous que le bloc technique est bien aéré. Le trou d'air, dans le bas du système, ne doit pas être obstrué. Si votre pompe à jet continue à s'arrêter après de courtes périodes d'utilisation, contactez un technicien qualifié.

EXCLUSIONS DE GARANTIE

La garantie limitée est nulle et non avenue si le spa **HOTSPRING** fait l'objet d'une modification, d'une mauvaise utilisation ou d'un abus ou si des réparations ont été effectuées sur le spa par une personne non agréée par Watkins Manufacturing Corporation. Par "modification" s'entend toute transformation des composants ou du système de plomberie, toute transformation électrique ou l'ajout de tout désinfectant, appareil de purification de l'eau ou réchauffeur non autorisé par le fabricant, à l'origine de la panne d'un composant, de la panne d'une unité ou du fonctionnement dangereux du système. Par « mauvaise utilisation » ou « abus » s'entend : tout fonctionnement du spa de façon non conforme aux instructions imprimées de Watkins Manufacturing Corporation ou dans une application pour laquelle il n'a pas été conçu. Plus spécifiquement : l'utilisation du spa dans une application non-résidentielle ; les dommages provoqués par le fonctionnement* du spa en dehors des plages de tensions spécifiées (240 v ± 10 %) ou le fonctionnement du spa avec de l'eau à des températures en dehors de la plage de 1,7 °C à 49 °C ; les dommages provoqués par des surtensions ou des pannes de courant ; les dommages provoqués par des cartouches de filtre sales, bouchées ou calcifiées (voir les instructions Entretien et maintenance du spa de ce manuel d'utilisation) ; les dommages de la surface du spa provoqués par l'utilisation de chlore trichloré, de BCDMH, de pastilles chimiques dans un flotteur, d'acide ou de tout autre produit chimique de désinfection ou agent de nettoyage de la surface du spa n'ayant pas été recommandé par Watkins Manufacturing Corporation ; les dommages provoqués par des produits chimiques de désinfection non dissous qui sont restés à la surface du spa (aucun matériau de la surface du spa ne peut supporter ce genre de traitement abusif) ; les dommages sur les composants (à l'exclusion du réchauffeur **NO-FAULT-1500**) ou sur la surface du spa provoqués par un déséquilibre du pH ou le mauvais entretien de l'équilibre chimique de l'eau et les dommages sur la surface provoqués par son exposition directe à la lumière du soleil, alors que le couvercle est retiré et qu'elle est sans eau (ceci est susceptible de provoquer une déformation due à la chaleur solaire), sont considérés comme des abus et risquent d'annuler la présente garantie.

* Fonctionnement du spa ne signifie pas « utilisation » du spa ! Watkins Manufacturing Corporation recommande de ne pas utiliser le spa si la température de l'eau est inférieure ou supérieure à la plage de températures du tableau de commande du spa.

Le couvercle du filtre situé sur le spa n'a pas été conçu pour supporter des charges lourdes et ne doit pas être utilisé comme siège. Dans les cas extrêmes, le couvercle risque de se fissurer et de se briser. Ceci est considéré comme un abus et n'est pas couvert par cette garantie.

Sont considérés comme des abus les catastrophes naturelles et les dommages causés par des animaux, des rongeurs et des insectes, et ne sont par conséquent pas couverts par la présente garantie.

DÉNIS DE RESPONSABILITÉ

Watkins Manufacturing Corporation ne peut être tenu responsable de la perte de jouissance du spa **HOT SPRING** ni d'autres coûts, dépenses ou dommages imprévus, accessoires, spéciaux, indirects ou découlant de dommages-intérêts exemplaires, pouvant inclure, sans toutefois s'y limiter, le retrait d'une terrasse permanente ou d'un autre élément sur mesure ou encore de la nécessité d'un retrait à l'aide d'une grue. La durée de toute garantie implicite doit être similaire à celle de la garantie limitée susmentionnée. Certains états ne reconnaissent pas les limitations de la durée de validité des garanties implicites. Ni Watkins Manufacturing Corporation, ni aucun de ses représentants, ne pourra en aucune circonstance être tenu responsable pour aucune blessure à quelque personne que ce soit ou pour aucun endommagement de quelque bien que ce soit, quelle que soit la manière dont l'événement se soit produit.

Certains états ne reconnaissent pas l'exclusion ou la limitation de dommages incidents ou collatéraux, il est donc possible que les limitations mentionnées ci-dessus ne s'appliquent pas à votre cas.

SERVICE CLIENTÈLE WATKINS

Pour toute question sur tout aspect du réglage, du fonctionnement ou de l'entretien de votre spa **HOT SPRING**, à laquelle aucune réponse n'a été apportée par ce manuel, n'hésitez pas à prendre contact avec votre revendeur **HOT SPRING**.

Vous pouvez contacter Watkins Manufacturing Corporation par téléphone en composant le : +1 760 598 6464, du lundi au vendredi entre 8 heures et 17 heures (heure normale du Pacifique) ou par courriel à custsvc@watkinsmfg.com.

DÉPANNAGE

En cas de problèmes, quels qu'ils soient, n'hésitez pas à contacter votre revendeur **HOT SPRING** agréé. Les pages ci-dessous vous aideront à établir un premier diagnostic et à rectifier vous-même certaines sources communes de panne.

GUIDE DE DÉPANNAGE GÉNÉRAL

Problème	Causes probables	Solutions
Rien ne fonctionne	<ul style="list-style-type: none"> Panne de courant Disjoncteur différentiel déclenché Thermostat de sécurité déclenché Verrouillage du spa activé 	<ul style="list-style-type: none"> Vérifiez la source d'alimentation Réarmez le disjoncteur différentiel ; appelez un technicien si vous n'y parvenez pas Débranchez le courant pendant au moins trente secondes pour réinitialiser le thermostat de sécurité. Si le thermostat ne se réinitialise pas, vérifiez que le filtre n'est pas obstrué. S'il continue à se déclencher, appelez un technicien. Désactivez le verrouillage du spa
Le spa ne chauffe pas, mais les jets et l'éclairage fonctionnent (les témoins des logos respectivement vert « Prêt » et bleu de l'alimentation clignotent)	<ul style="list-style-type: none"> Pressostat intégré ouvert Dispositif de coupure thermique de la pompe de circulation déclenché 	<ul style="list-style-type: none"> Vérifiez que les filtres ne sont pas obstrués. Le pressostat intégré se réenclenchera lorsque le débit d'eau passant dans le système de chauffage aura été restauré. Faites appel à un technicien si le réchauffeur se déclenche fréquemment. Vérifiez que les filtres ne sont pas obstrués et que le système de plomberie ne contient pas d'air. Débranchez le spa et laissez le circulateur refroidir. Le dispositif de coupure thermique de la pompe de circulation se réenclenchera lorsque la pompe de circulation aura refroidi et sera remise sous tension. Faites appel à un technicien si le dispositif de coupure thermique de la pompe de circulation se déclenche fréquemment.
Jets faibles ou intermittents	<ul style="list-style-type: none"> Niveau d'eau trop bas Filtres bouchés Sélecteur COMFORT CONTROL fermé 	<ul style="list-style-type: none"> Ajoutez de l'eau Nettoyez les filtres Ouvrez le sélecteur COMFORT CONTROL
Pas d'éclairage	<ul style="list-style-type: none"> Verrouillage du spa activé Câblage ou bloc d'éclairage défectueux 	<ul style="list-style-type: none"> Désactivez le verrouillage du spa Remplacez le bloc d'éclairage
Jet MOTO-MASSAGE DX ne fonctionnant pas ou de manière irrégulière	<ul style="list-style-type: none"> Robinets COMFORT CONTROL fermés Filtres bouchés 	<ul style="list-style-type: none"> Ouvrez les sélecteurs COMFORT CONTROL Nettoyez les filtres
Clignotement du témoin logo bleu de l'alimentation	<ul style="list-style-type: none"> Thermostat de sécurité déclenché 	<ul style="list-style-type: none"> Débranchez le courant pendant au moins trente secondes pour réinitialiser le thermostat de sécurité. Si le thermostat ne se réinitialise pas, vérifiez que le filtre n'est pas obstrué. S'il continue à se déclencher, appelez un technicien.
Clignotement du témoin du logo vert « Prêt »	<ul style="list-style-type: none"> Problème au niveau du capteur de température 	<ul style="list-style-type: none"> Débranchez le courant pendant au moins trente secondes. Si le clignotement se poursuit, appelez un technicien.
L'écran tactile est allumé, mais devient inutilisable	<ul style="list-style-type: none"> La télécommande est trop loin du spa La communication entre la télécommande et le système de commandes a été interrompue 	<ul style="list-style-type: none"> Rapprocher la télécommande du spa Appuyez sur la touche de jets sur le SOCLE Appuyez et maintenez enfoncé sur l'écran tactile dans une zone vide jusqu'à ce qu'il devienne noir ; ceci réinitialisera le panneau de commandes.
L'écran tactile est noir (désactivé)	<ul style="list-style-type: none"> L'alimentation vers le spa est désactivée La batterie doit être rechargée La batterie est en mode Arrêt La batterie ne se recharge pas 	<ul style="list-style-type: none"> Mettez le spa sous tension Placez la télécommande dans le socle de support Appuyez sur l'écran tactile et attendez 40 secondes Contactez votre revendeur agréé HOT SPRING
La télécommande répond de manière intermittente lorsqu'elle se trouve dans la portée utilisable de 9 m	<ul style="list-style-type: none"> Interférence/Signal de l'extérieur de la source 	<ul style="list-style-type: none"> Changez de canal sur la télécommande en appuyant sur la touche Éclairage sur le SOCLE jusqu'à ce que les touches du socle clignotent pour afficher un écran de changement de canal sur la télécommande. Appuyez sur HAUT ou BAS pour changer le canal, suivi d'OK pour confirmer
L'écran noir sur l'écran tactile affiche continuellement « Recherche du spa »	<ul style="list-style-type: none"> La télécommande n'est pas appariée 	<ul style="list-style-type: none"> Appuyez sur la touche Jets sur le SOCLE jusqu'à ce que les touches du socle clignotent, appuyez et maintenez l'écran jusqu'à ce que Appariement OUI/NON s'affiche, puis appuyez sur OUI pour appairer

GUIDE DE DÉPANNAGE RELATIF À L'ENTRETIEN DE L'EAU DU SPA

Problème	Causes probables	Solutions
Eau trouble	<ul style="list-style-type: none"> Filtres sales Excès d'huile/de substances organiques Désinfection incorrecte Particules/substances organiques en suspension Utilisation excessive ou eau trop ancienne 	<ul style="list-style-type: none"> Nettoyez les filtres Choquez l'eau du spa avec du désinfectant Ajoutez du désinfectant Ajustez le pH et/ou l'alcalinité dans la plage recommandée Activez la ou les pompes à jet et nettoyez les filtres Videz le spa et remplissez-le à nouveau
Eau malodorante	<ul style="list-style-type: none"> Présence excessive de matières organiques dans l'eau Désinfection incorrecte pH faible 	<ul style="list-style-type: none"> Choquez l'eau du spa avec du désinfectant Ajoutez du désinfectant Ajustez le pH à la plage recommandée
Odeur de chlore	<ul style="list-style-type: none"> Trop de chloramine pH faible 	<ul style="list-style-type: none"> Choquez l'eau du spa avec du désinfectant Ajustez le pH à la plage recommandée
Odeur de moisi	<ul style="list-style-type: none"> Prolifération de bactéries ou d'algues 	<ul style="list-style-type: none"> Choquez l'eau du spa avec du désinfectant – si le problème est visible ou persiste, videz, nettoyez et remplissez le spa
Accumulations organiques / moisi autour du spa	<ul style="list-style-type: none"> Accumulation d'huile et de poussières 	<ul style="list-style-type: none"> Essayez l'écume avec un chiffon propre – en cas de problème grave, videz le spa, utilisez un produit de nettoyage pour surface de spa et carrelages afin d'enlever l'écume et remplissez à nouveau le spa
Formation d'algues	<ul style="list-style-type: none"> pH élevé Niveau de désinfectant insuffisant 	<ul style="list-style-type: none"> Choquez l'eau du spa avec un désinfectant et ajustez le pH Choquez l'eau du spa avec un désinfectant et maintenez le niveau de désinfectant
Irritation oculaire	<ul style="list-style-type: none"> pH faible Niveau de désinfectant insuffisant 	<ul style="list-style-type: none"> Ajustez le pH Choquez l'eau du spa avec un désinfectant et maintenez le niveau de désinfectant
Irritation/Rougeur de la peau	<ul style="list-style-type: none"> Eau sale Niveau de chlore libre supérieur à 5 ppm 	<ul style="list-style-type: none"> Choquez l'eau du spa avec un désinfectant et maintenez le niveau de désinfectant Faites baisser le niveau de chlore libre en dessous de 5 ppm avant d'utiliser le spa
Taches	<ul style="list-style-type: none"> Alcalinité totale et/ou pH trop faible(s) Eau riche en fer ou en cuivre 	<ul style="list-style-type: none"> Ajustez l'alcalinité totale et/ou le pH Utilisez un inhibiteur de dépôt métallique
Tartre	<ul style="list-style-type: none"> Teneur calcique élevée de l'eau – Alcalinité totale et pH trop élevés 	<ul style="list-style-type: none"> Ajustez l'alcalinité totale et le pH – si le tartre doit être enlevé, videz le spa, grattez le tartre, remplissez à nouveau le spa et équilibrez l'eau

RETRAIT DU PANNEAU DE PORTE

Suivez l'instruction suivante pour enlever le panneau de porte avant sous la station d'accueil.

Lors de la remise en place de la porte, inversez l'ordre en veillant à ce que le logo se trouve dans le coin droit supérieur du spa, comme illustré lors de l'étape 1.



1 Situez les 3 pinces A, B et C

2 Commencez avec la pince A et suivez les instructions suivantes, puis répétez dans l'ordre pour les étapes B et C

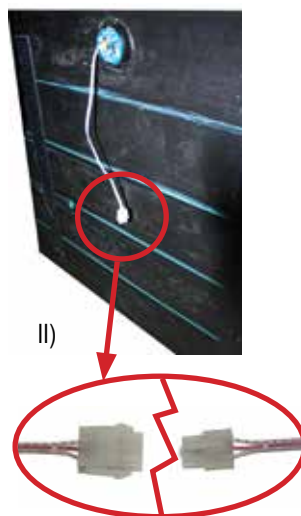
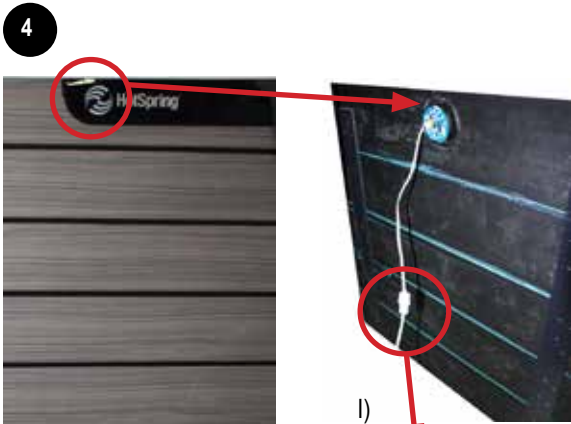

Débranchez le câble d'éclairage du logo du côté arrière du panneau de la porte



Enlevez le panneau du spa et placez-le dans un lieu frais et ombragé

SPÉCIFICATIONS DES SPAS

Modèle de spa	Surface d'encombrement	Hauteur	Zone effective de filtrage	Réchauffeur (watts)	Contenance en eau	Poids à sec	Poids rempli*	Poids mort*	Exigences électriques
GRANDEE NXT (Modèle GGNE) Capacité de 7 adultes	2,31 m x 2,54 m	97 cm	30 m ^{2**}	1 500	1 893 litres	426 kg	2,874 kg	610 kg/m ²	230 volts, 20 A ¹ circuit monophasé protégé par un disjoncteur différentiel 2
ENVOY NXT (Modèle KKNE) Capacité de 5 adultes	2,31 m x 2,36 m	97 cm	30 m ^{2**}	1 500	1 703 litres	376 kg	2,476 kg	586 kg/m ²	230 volts, 20 A ¹ circuit monophasé protégé par un disjoncteur différentiel 2
JETSETTER NXT (Modèle JTNE) Capacité de 3 adultes	1,65 m x 2,13 m	84 cm	18m ²	1 500	852 litres	218 kg	1,307 kg	488 kg/m ²	230 volts, 16 A ¹ circuit monophasé protégé par un disjoncteur différentiel 2

 **AVERTISSEMENT** : Watkins Manufacturing Corporation vous suggère de consulter un entrepreneur ou un ingénieur en structure avant de placer le spa sur une terrasse surélevée.

1. L'ampérage peut varier en fonction du pays. Contactez votre revendeur **HOT SPRING** pour obtenir des informations spécifiques sur le modèle de votre spa.
2. Le disjoncteur différentiel peut également être appelé un ELCB (court-circuit de mise à la terre) ou un RCD (dispositif de courant résiduel).

***REMARQUE** : le « Poids rempli » et le « Poids mort » tiennent compte du poids des occupants (en partant d'un poids moyen de 79,5 kg).

** La zone effective de filtrage est basée sur la zone réelle de 0,6 m² par filtre (5 filtres utilisés) avec un taux d'efficacité 10 fois plus important.

Ce manuel contient des informations sur l'installation, le fonctionnement, l'entretien et le dépannage des modèles 2015 de spa **HOT SPRING** :

DATE DE DISPONIBILITÉ DES	MODÈLES
GRANDEE (MODÈLE GGNE)	11/14
ENVOY (MODÈLE KKNE)	11/14
JETSETTER (MODÈLE JTNE)	11/14



HotSpring[®]
Portable Spas

©2014 Watkins Manufacturing Corporation Tous droits réservés. Hot Spring, Highlife and ACE sont des marques de commerce de Watkins Manufacturing Corporation, enregistrées aux États-Unis, au Canada, en zone CTM et dans d'autres pays. BaquaSpa est une marque de commerce de Arch UK Biocides Limited Brominating Concentrate est une marque de commerce de Bio-Lab Inc. iCast est une marque de commerce de Soundcast, iPod est une marque de commerce de Apple, Inc.



Watkins Manufacturing Corporation
Vista, Californie États-Unis

303756.15FR A (11/14)